

Rio Bravo®

Handleiding



Handleiding voor de Rio Bravo®

© Copyright 1998 KPN Telecom BV

KPN Telecom behoudt zich het recht voor wijzigingen aan te brengen, zonder voorafgaand bericht.

KPN Telecom kan niet aansprakelijk worden gesteld voor schade of letsel die het gevolg is van verkeerd gebruik of gebruik dat niet in overeenstemming is met de instructies uit deze handleiding.

De diensten en producten die zijn aangeduid met ®, zijn geregistreerde merken van KPN.



De Rio Bravo wordt aangesloten op het elektriciteitsnet zoals is aangegeven op de sticker van de netspanningsadapter.

De Rio Bravo **uitsluitend** gebruiken met meegeleverde netspanningsadapter.

De Rio Bravo kan alleen van het elektriciteitsnet worden afgesloten door de stekker uit de contactdoos te halen. Met het oog daarop is het noodzakelijk dat:

- het apparaat is aangesloten op een dichtbijzijnde contactdoos
- de contactdoos gemakkelijk toegankelijk is (en blijft)



Het product voldoet aan de bepalingen van de EG-richtlijnen:
 Elektro-magnetische Compatibiliteit-richtlijn (89/336/EEG) (radiostoring).
 Laagspanningsrichtlijn (73/23/EEG) (Elektrische veiligheid).

Inhoudsopgave

Inleiding	4
Inhoud van de doos	5
Makkelijk te bedienen	6
1 DAGELIJKS GEBRUIK	
1.1. Faxbericht verzenden	8
1.2. Fax- en telefoonoproepen ontvangen	16
1.3. Kopiëren	19
2 BIJZONDER GEBRUIK	
2.1. Fax: verkorte kiescodes	20
2.2. Fax: uitgesteld verzenden	25
2.3. Fax: berichten afroepen (polling)	29
2.4. Fax: werken met berichten in het geheugen	34
2.5. Fax: journaal	38
2.6. Overzicht extra verzendmogelijkheden	40
3 EXTRA MOGELIJKHEDEN	
3.1. De telefoon	42
3.2. De telefoon: nummer weergave	43
3.3. De telefoon: bijzondere functies	46
3.4. Wekker	48
4 ONDERHOUD	
4.1. Afdrukrol + afdrukkaart vervangen	50
4.2. Afdrukpapier plaatsen	52
4.3. Problemen oplossen	54
4.4. Overzicht informatie/foutcodes, melden van storingen	57
4.5. Aanschaffen van verbruiksartikelen, aansluitmateriaal en opties	58
5 INSTALLATIE	
5.1. Aansluiten van de Rio Bravo	60
5.2. De Rio Bravo in combinatie met telefoontoestel(len)/DECT-optie	61
5.3. De Rio Bravo in combinatie met een antwoordapparaat	63
5.4. De Rio Bravo in combinatie met een bedrijfs- of huistelefooncentrale	64
5.5. Volume luidspreker	66
5.6. Belsignaal	67
5.7. Noodzakelijke instellingen	68
BIJLAGE A. Functies en instellingen	72
BIJLAGE B. De combinatie faxapparaat/diensten KPN Telecom	78
BIJLAGE C. Technische gegevens	80
BIJLAGE D. Toepassingsgebieden/Garantie	82
BIJLAGE E. Trefwoordenlijst	84

Inleiding

De Rio Bravo is een compacte fax, telefoon en kopieermachine in één. Nadat u het apparaat hebt aangesloten, kunt u direct telefoneren, faxen en kopiëren. Voor een optimaal gebruik van de Rio Bravo, dient u de datum en tijd, uw (bedrijfs)naam en uw telefoonnummer in te voeren. Verder hoeft er niets te worden ingevoerd of gewijzigd.

Indeling

Waar vindt u belangrijke informatie en waarom daar?

- Omdat u doorgaans de installatie maar één keer uitvoert, is de installatieprocedure opgenomen in hoofdstuk 5. U hoeft dus niet elke keer dat u de handleiding raadpleegt, door de installatieprocedure te bladeren.
- Om snel aan de slag te kunnen, vindt u in hoofdstuk 1 (dagelijks gebruik) informatie over de bediening van de Rio Bravo. Hoofdstuk 2 (bijzonder gebruik) behandelt mogelijkheden en functies die u niet dagelijks nodig hebt. Hoofdstuk 3 bevat informatie over de telefoonfunctie van de Rio Bravo. Het plaatsen van afdrukpapier en de afdrukrol met afdrukkaart, alsmede onderhoud en het oplossen van problemen, staan beschreven in hoofdstuk 4.
- De handelingen die u moet verrichten zijn opgenomen in een "stappenplan". De teksten van dit stappenplan zijn verdeeld over twee kolommen. In de linkerkolom staan de handelingen. Dit kan in de vorm zijn van een korte omschrijving, maar ook via de afbeelding van slechts één toets. Dit betekent dat u deze toets van de Rio Bravo moet indrukken. In de rechterkolom ziet u welke tekst in het display verschijnt. Voorbeeld:

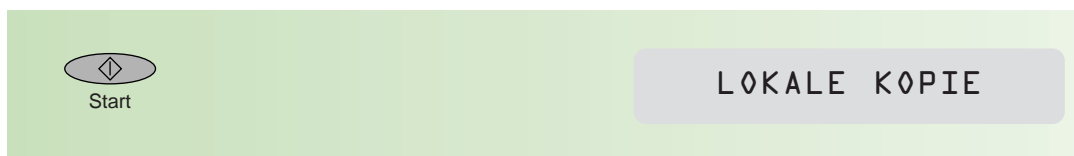

- Voor het snel zoeken van functies en mogelijkheden is achter in deze handleiding een trefwoordenlijst opgenomen. De meest gebruikte mogelijkheden kunt u terugvinden op de kaart *snelzoeken*.

Handig om te weten

- Indien u problemen hebt met de installatie van de Rio Bravo, kunt u hem ook laten installeren. (Bel het gratis telefoonnummer 0800-0402.) Combineert u de Rio Bravo met een telefoontoestel, antwoordapparaat of kleine telefooncentrale, lees dan de aanwijzingen in hoofdstuk 5 (vanaf pagina 60) goed door.
- Wanneer de netspanning wegvalt kan met de Rio Bravo niet meer worden gebeld en gefaxt en kunnen geen telefoonoproepen en faxberichten worden ontvangen. Het is daarom aan te bevelen altijd een gewoon telefoontoestel beschikbaar te hebben, dat in deze situaties in plaats van de Rio Bravo kan worden aangesloten.
- U kunt afdrukken maken op normaal papier (80 gr/m²). De mooiste afdrukken krijgt u echter als u gebruikmaakt van speciaal afdrukpapier. Bij aankoop worden 25 vellen van dit papier bijgeleverd. Extra afdrukpapier kunt u bestellen bij KPN Telecom via het gratis telefoonnummer 0800-0402 of via het gratis faxnummer 0800-0462.
- De afdrukken worden gemaakt met een afdrukrol die bestaat uit een zogenaamde inktfilm. Als u een afdruk maakt, blijft er een soort negatief achter op deze afdrukrol. Houd daar rekening mee.

Standaard wordt een afdrukrol+afdrukkaart bijgeleverd, geschikt voor 45 afdrukken op A4-formaat. Een nieuwe afdrukrol, met bijbehorende afdrukkaart, is geschikt voor ongeveer 230 afdrukken.

De afdrukrol+afdrukkaart kunt u telefonisch bestellen, via het gratis telefoonnummer 0800-0402 of via het gratis faxnummer 0800-0462 (zie hoofdstuk 4.5, pagina 58).



De verbruikte afdrukrol valt onder klein chemisch afval.

Deponeer deze in de chemobox of bied hem aan bij de plaatselijke afvalstoffendienst.

De Rio Bravo beschikt over een ingebouwde helpfunctie. Deze staat beschreven in hoofdstuk 1 op pagina 8.

Adrukkaart

De Rio Bravo is voorzien van een zogenaamde afdrukkaart. Deze kaart houdt bij hoeveel afdrukken er met de afdrukrol zijn gemaakt. Elke keer dat de Rio Bravo een afdruk heeft gemaakt, verschijnt in het display:

AFDRUKKAART 83%

Het percentage geeft aan hoeveel afdrukrol resteert. Als de afdrukkaart op is, moet u de afdrukrol+afdrukkaart vervangen.

Inhoud van de doos



telefoonsnoer met stekker



afdrukkaart



netspanningsadapter



afdrukrol



Rio Bravo



25 vel speciaal afdrudpapier

Makkelijk te bedienen



1 LCD-display

Geeft datum en tijd en de lopende opdracht/instelling weer.

2 Resolutie

Voor het instellen van de resolutie (standaard, fijn, fotostand). Tevens cursorbesturing naar links.

3 Functie

Voor het selecteren van de functies.

4 Ontvangst

Hiermee stelt u de ontvangststand in (telefoon, fax). Tevens cursorbesturing naar rechts.

5 Naamtoetsen

Tien naamtoetsen (1 t/m 0) voor snelle nummerkeuze, tevens voor het intoetsen van letters.

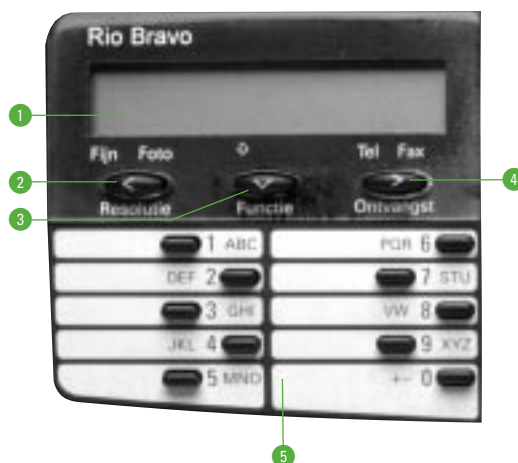

6 Herhaal/NummerWeergave™

Voor het opnieuw kiezen van een van de tien laatstgekozen telefoon/faxnummers. Of voor het terugbellen van een telefoonnummer uit het nummerweergavegeheugen.

7 Flash

Voor het doorverbinden van een gesprek indien de Rio Bravo is aangesloten op een bedrijfstelefooncentrale (PABX). Tevens voor het invoegen van een pauze bij het programmeren van een telefoon- of faxnummer.

8 VK

Voor het gebruiken van verkorte kiescode.

9 Wacht

Voor het doorverbinden van een oproep naar een telefoontoestel dat op dezelfde lijn is aangesloten (parallel).

10 Tijdelijk verlagen van het volume van de luidspreker. Tevens voor het wissen van

14 Kiescodelijst

Drukt een overzicht af van alle ingevoerde verkorte kiescodes.

15 ?

Voor het afdrukken van een overzicht van alle functies en hun betekenis.

16 Journalen

Voor het afdrukken van een groot journaal. Hierop staat een overzicht van de laatste dertig verzonden en ontvangen berichten. Tijdens het afdrukken, brandt het lampje boven de toets.

17 Lampje

Knippert wanneer faxbericht in het documentgeheugen staat.

18 Faxberichten

Afdrukken ontvangen faxberichten die in het geheugen staan opgeslagen.



opgeslagen nummers in het nummerweergavegeheugen

11 Voor handenvrij kiezen (lampje gaat branden).

12 Tijdelijk verhogen van het volume van de luidspreker.

13 Cijfertoetsen

Voor handmatig kiezen van nummers 1 t/m 0, * en #.



19 Stop

Voor het annuleren of beëindigen van opdrachten. Tevens voor het uitschakelen van de microfoon om tijdens een telefoongesprek ruggespraak te houden zonder dat uw gesprekspartner mee kan luisteren.

20 Start

Voor het starten van een opdracht of maken van een fotokopie.

1.1. Faxbericht verzenden

Voor het gebruik van de Rio Bravo gelden de onderstaande algemene opmerkingen. Wij adviseren u deze eerst te lezen. U dient tevens de (installatie)-instructies in hoofdstuk 5 (vanaf pagina 60) uit te voeren, alvorens u de Rio Bravo voor de eerste maal gebruikt.

Helpfunctie

De Rio Bravo heeft een ingebouwde helpfunctie. Hiermee drukt u een overzicht af van alle functies en hun betekenis:

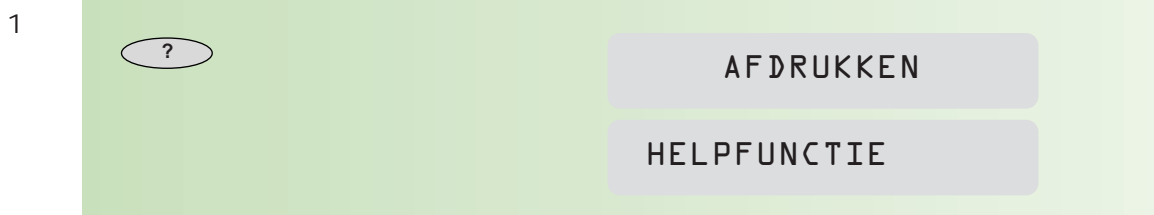

Met functie 51 (zie bijlage A, pagina 72) kunt u dit overzicht ook afdrucken.

Documenten verzenden/kopiëren

Verzend/kopieer alleen documenten die voldoen aan de hieronder vermelde afmetingen. Hebt u documenten die gekreukeld, gescheurd of vochtig zijn (bijvoorbeeld door het gebruik van een correctievloeistof), die vuil zijn of kleiner dan de minimale afmetingen, maak dan gebruik van de standaard plastic documenthouder.

N.B. Twijfelt u aan de kwaliteit van het document dat u wilt verzenden/kopiëren, maak dan eerst een kopie op een kantoorkopieermachine of bestel de standaard plastic documenthouder via het gratis telefoonnummer 0800-0402.

AFMETINGEN

	minimaal	maximaal
breedte	207mm	220mm
lengte	100mm	500mm
dikte	60 gr/m ²	120 gr/m ²

Document invoeren

De automatische documentinvoer is geschikt voor **maximaal vijftien pagina's** tegelijk. De onderste pagina wordt als eerste verzonden. Klap de achtergeleider van de documentinvoer omhoog (zie pagina 2). Leg de eerste pagina van het document met de tekstzijde naar achter in de documentinvoer. Stel de zijgeleider van de documentinvoer in, zodat het document er net tussen past. Houd de pagina met twee handen aan de zijkanten vast en duw hem iets naar beneden. De pagina wordt ongeveer een centimeter ingevoerd. Plaats vervolgens de overige pagina's erbovenop.

1

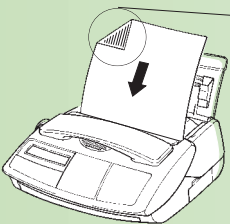

tekstzijde naar achter!

DOCUMENT GEREED

U kunt het document verwijderen door te drukken op:



Stop

Resolutie

Voordat u een faxbericht gaat verzenden, kunt u de resolutie instellen. Op de Rio Bravo is door de fabrikant de resolutie op **STANDAARD** ingesteld. In de meeste gevallen geeft deze instelling een goed resultaat (het faxbericht komt duidelijk over). Bevat uw faxbericht echter kleine details, kleine letters of een tekening, dan kunt u de resolutie instellen op **FIJN**. Kies voor de **FOTO**-instelling als u een foto of een faxbericht wilt verzenden dat foto's bevat.

1

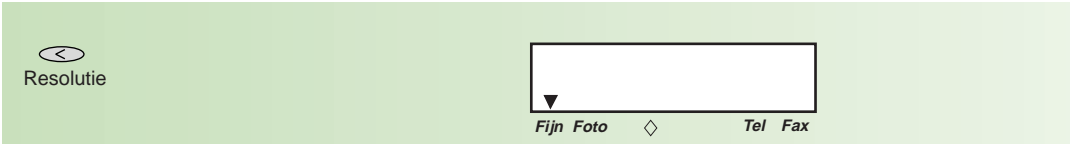

Resolutie

Fijn Foto ◊ Tel Fax

Als u eraan twijfelt of u de juiste instelling hebt gekozen, maak dan eerst een kopie (zie hoofdstuk 1.3., pagina 19). van het origineel in de gewenste resolutie. Daaraan kunt u ongeveer zien hoe het faxbericht/de foto bij de ontvanger binnenkomt. De standaardinstelling bij kopiëren is **Fijn**. Stel -desgewenst- de resolutie in op **Foto**.

*N.B. Houd er rekening mee dat het verzenden van een document met de **FIJN**- of **FOTO**-instelling langer duurt.*

Nummerherhaling

Bij alle verzendopdrachten geldt dat, als er geen verbinding tot stand wordt gebracht, de Rio Bravo met een interval van drie minuten, tot driemaal toe probeert het faxbericht te verzenden.

1

Wilt u een document verzenden naar een van de tien laatstgekozen nummers, druk dan op:



Herhaal

Het laatstgekozen nummer verschijnt in het display. Selecteer het door u gewenste nummer met ◀ of ▶.

0701234567

2



Start

0701234567

NUMMER KIEZEN

Verzending opheffen

1

U kunt de verzending van een faxbericht opheffen door te drukken op:



Stop

STOP VOOR BEVEST

2

Druk nogmaals op



Stop

om het opheffen te bevestigen.

GEACCEPTEERD

3

Eventueel kunt u een ander nummer kiezen.

DOCUMENT GEREED

4

Druk -indien nodig- nogmaals op



Stop

om het document te verwijderen.

03 AUG 15-23

LET OP!

Als u een faxbericht naar meer bestemmingen verstuurt (zie pagina 14) dan heft stoppen alleen de verzending op naar het nummer waar de Rio Bravo op dat moment contact mee heeft. Vervolgens wordt de verzending naar het volgende ingevoerde nummer gestart. U moet dus voor elk ingevoerd nummer drukken op:



Faxberichten verzenden

U kunt een faxbericht verzenden door het faxnummer in te toetsen, maar ook met behulp van verkorte kiescodes.

Hieronder staan de verschillende verzendmogelijkheden beschreven.

Handmatig kiezen

1

Voer de eerste pagina van het document in.
Leg eventueel volgende pagina's erbovenop.

DOCUMENT GEREED

- 2

Kies het gewenste faxnummer.

① ⑦ ① ① . . .

N.B. Hebt u de Rio Bravo op een interne telefooncentrale aangesloten, kies dan eerst een buitenlijn, gevolgd door een pauze of maak gebruik van de functie 'automatisch buitenlijn kiezen' (zie hoofdstuk 5.4, pagina 64).

0701234567.
- 3

Wis een verkeerd ingetoetst cijfer met

◀

07012345.
- 4

Start

NUMMER KIEZEN

0701234567

ZENDEN PG 1

Afwisselend verschijnen in het display het gekozen faxnummer en welke pagina wordt verzonden.
- 5

Na verzending verschijnt de standaard-melding (datum en tijd) in het display.

03 AUG 15-23

Als er tijdens verzending een fout optreedt, drukt de Rio Bravo een enkelvoudig journaal af.

**** ENKELVOUDIG JOURNAAL ****

Naam: P BOIN

Nr.: +31 35 1234567

Datum: 03-08-98 15-23

Datum/Tijd	03-08 15:23
Gekozen nummer	0701234567
Bestemming	+31 70 123 45 67
Tijd	1'02"
Res.	STD
Pag's	0
Status	Code 07

*** Code 07 : Afgebroken ***

N.B. Als u prijs stelt op een enkelvoudig journaal na elk verzonden bericht, kunt u met functie 34 deze optie aanzetten (zie bijlage A., pagina 72). Wij adviseren u echter om deze functie op 'indien mislukt' te laten staan. Dit bespaart papier en de afdrukrol.

Verkorte kiescodes

U kunt een faxbericht verzenden met behulp van verkorte kiescodes. Verkorte kiescodes maken het mogelijk om volledige faxnummers onder een code op te slaan. Hierdoor hoeft u het gewenste nummer niet steeds handmatig in te voeren. U kunt vijftig telefoon/faxnummers opslaan onder verkorte kiescodes. De eerste tien verkorte kiescodes zijn snel toegankelijk door op een naamtoets (een van de tien toetsen onder het display) te drukken. Voordat u verkorte kiescodes kunt gebruiken, moeten ze geprogrammeerd worden (zie hoofdstuk 2.1, pagina 20).

Naamtoets gebruiken

- 1

Voer de eerste pagina van het document in.
Leg eventueel volgende pagina's erbovenop.

DOCUMENT GEREED
- 2

Druk op een naamtoets.

 1 ABC

NUMMER KIEZEN
- 3

Het nummer wordt automatisch gekozen en het document wordt verzonden.

FJM BROUWER

ZENDEN PG 1
- 4

Na verzending verschijnt de standaardmelding (datum en tijd) in het display.

03 AUG 15-23

Verkorte kiescode gebruiken

- 1

Voer de eerste pagina van het document in.
Leg eventueel volgende pagina's erbovenop.

DOCUMENT GEREED
- 2

 VK

De eerst ingevoerde verkorte kiescode verschijnt in het display.

00 C VAN NEER

- 3 Toets de twee cijfers van de kiescode in.
Bijvoorbeeld
① ① 
- 4 
Start

Afwisselend verschijnen in het display het gekozen faxnummer en welke pagina wordt verzonden.



- 5 Na verzending verschijnt de standaardmelding (datum en tijd) in het display.

Kiezen met behulp van nummerzoeken

U kunt de bij verkorte kiescodes ingevoerde namen en nummers via de index zoeken en opvragen.

- 1 Voer de eerste pagina van het document in.
Leg eventueel volgende pagina's erbovenop. 
- 2 
VK

De eerst ingevoerde verkorte kiescode verschijnt in het display. 
- 3  of 
In het display verschijnen één voor één de ingevoerde namen of nummers.

Druk net zolang op  of  tot de juiste naam verschijnt. 

4



Afwisselend verschijnen in het display de bestemming en welke pagina wordt verzonden.

NUMMER KIEZEN

C V NEER

ZENDEN

PG 1

5

Na verzending verschijnt de standaard-melding (datum en tijd) in het display.

03 AUG

15-23

Een bericht naar verschillende bestemmingen versturen

U kunt eenzelfde bericht naar verschillende bestemmingen (maximaal zes) verzenden. De Rio Bravo biedt de mogelijkheid om het bericht op een later tijdstip te verzenden en/ of te controleren of het juiste aantal pagina's verzonden is (zie hoofdstuk 2.2, pagina 25).

1

Voer de eerste pagina van het document in.
Leg eventueel volgende pagina's erbovenop

DOCUMENT GEREED

2



31-ZENDEN



3



VOER NUMMER IN

4

Kies de bestemmingen door handmatig intoetsen, naamtoets, verkorte kiescode of nummerzoeken via de index. Na elk gekozen nummer drukt u op



U kunt een bestemming corrigeren met



BESTEMMING

2

*N.B. Toets bij verkorte kiescodes direct de code in. Druk dus **niet** eerst op*



5

Druk na de laatst ingevoerde bestemming op



Start

Het bericht wordt opgeslagen in het geheugen van de Rio Bravo.

Na elkaar worden de ingevoerde faxnummers gekozen en het bericht wordt verzonden.

GEH96% PG 1

ZENDEN PG 1

Telefoongesprek tot stand brengen na verzenden/ontvangen faxbericht
Na verzenden

1

Druk, als in het display van de Rio Bravo de melding ZENDEN PG 1 verschijnt, op



ZENDEN PG 1

TELEFOON

2

Na verzending van het faxbericht hoort u enkele pieptoonjes, **beantwoord de oproep nog niet!** Wacht tot u het **belsignaal** van de Rio Bravo hoort. Neem dan de hoorn van de haak en begin uw telefoongesprek.

TELEFOON

Na ontvangen

1

In het display verschijnt TELEFOON en u hoort het belsignaal van de Rio Bravo. Beantwoord de oproep door de hoorn van de haak te nemen.

TELEFOON

1.2. Fax- en telefoonoproepen ontvangen

De Rio Bravo heeft verschillende mogelijkheden om binnenkomende faxberichten en telefoonoproepen te ontvangen. Op welke manier deze worden ontvangen, hangt af van de instelling. Standaard staat de Rio Bravo ingesteld op Fax/Telefoon. In het display ziet u boven Tel en Fax een pijltje. In deze stand worden alle oproepen door het faxapparaat beantwoord. De Rio Bravo bepaalt of er een faxbericht binnenkomt of dat het een telefoonoproep betreft. Faxberichten worden automatisch ontvangen in het geheugen, bij telefoonoproepen gaat het belsein van de Rio Bravo over en kunt u de oproep beantwoorden.

Ontvangst in het geheugen

Standaard staat de Rio Bravo ingesteld op ontvangst van faxberichten in het geheugen. Dit heeft als voordeel dat de klep voor het afdruppapier niet open hoeft te zijn, waardoor de Rio Bravo weinig ruimte in beslag neemt. Een ander voordeel is dat faxberichten pas worden afgedrukt op het moment dat u dat wilt, zodat anderen de berichten niet kunnen lezen. Desgewenst kunt u deze functie uitschakelen (zie bijlage A., pagina 72, functie 35). Faxberichten worden altijd in het geheugen ontvangen als de afdrukkrol en/of het afdruppapier op is/zijn. Er kunnen tien pagina's A4 in het geheugen worden opgeslagen (gebaseerd op standaardtestkaart nr. 1, een voorbeeld van deze testkaart is opgenomen in bijlage C, pagina 81).

Geheugen vol

Wanneer er veel faxberichten in het geheugen staan, kan het vol raken.

1

In het display knippert het pijltje boven het woord Fax.



The diagram shows a rectangular display area. At the bottom, the words 'Tel' and 'Fax' are written. Above 'Fax', there is a small downward-pointing arrow with radiating lines, indicating it is flashing. To the right of the display area is a grey rounded rectangle containing the text 'GEHEUGEN VOL'.

Er kunnen geen faxberichten meer worden ontvangen. U maakt het geheugen vrij door faxberichten af te drukken.

Afdrukken van ontvangen faxberichten

Het lampje boven de toets Faxberichten knippert wanneer faxberichten in het geheugen zijn opgeslagen.

1

Controleer of er afdruppapier in de Rio Bravo zit. Plaats, indien nodig, afdruppapier (zie hoofdstuk 4.2., pagina 52).

2

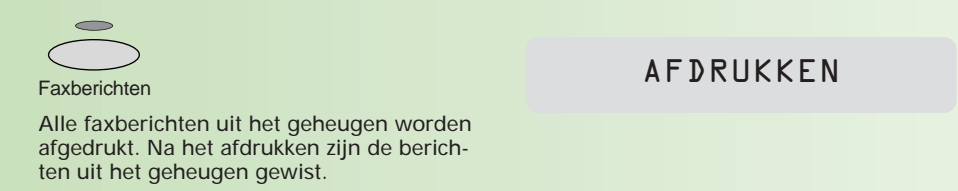

The diagram shows a circular button labeled 'Faxberichten'. Above the button is a small oval with radiating lines, indicating a flashing light. To the right of the button is a grey rounded rectangle containing the text 'AFDRUKKEN'.

Alle faxberichten uit het geheugen worden afgedrukt. Na het afdrukken zijn de berichten uit het geheugen gewist.

Ontvangstmogelijkheden

De Rio Bravo kent drie mogelijkheden voor het ontvangen van faxberichten. Deze staan hieronder beschreven. U kunt deze mogelijkheden uitbreiden met een vierde door een antwoordapparaat op uw Rio Bravo aan te sluiten (zie hoofdstuk 5.3., pagina 63).

Er zijn faxapparaten die geen faxsignaal (calling tone) uitzenden. Als u de oproep beantwoordt en u hoort niets, kunt u te maken hebben met zo'n faxapparaat. Start in dat geval zelf de faxontvangst door te drukken op:



Druk ontvangen faxberichten af zoals beschreven op pagina 16.

Fax-Telefoonstand (standaardinstelling)

Faxberichten en telefoonoproepen worden automatisch na twee belsignalen (niet hoorbaar) door de Rio Bravo ontvangen. De oproeper hoort de telefoon tweemaal overgaan, daarna hoort hij/zij korte tonen. Tijdens deze tonen 'luistert' het faxapparaat of er een faxsignaal (calling tone) wordt ontvangen. Betreft de oproep een faxbericht, dan wordt dit automatisch ontvangen. Betreft het een telefoonoproep, dan gaat het belsignaal van de Rio Bravo over en kunt u de oproep beantwoorden door de hoorn van de haak te nemen. Als u de oproep niet binnen dertig seconden beantwoordt, start de Rio Bravo alsnog de faxontvangst.

Fax-Telefoonstand inschakelen

1



2

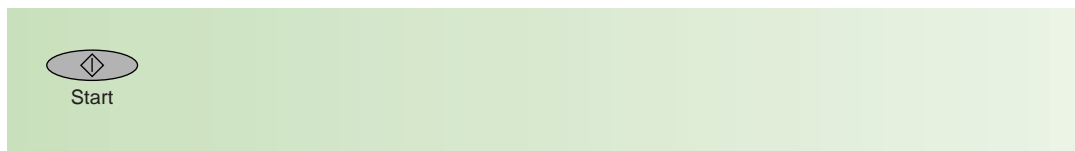

Telefoonstand (handmatige ontvangst)

Elke oproep moet handmatig worden beantwoord door de hoorn van de haak te nemen. De Rio Bravo 'luistert' mee of er een faxsignaal (calling tone) wordt ontvangen. Als er een faxoproep binnenkomt, wordt automatisch de faxontvangst gestart. Als in het display ONTVANGST verschijnt, kunt u de hoorn op de haak leggen. Bij een telefoonoproep, kunt u een gesprek voeren.

N.B. Als u het faxsignaal hoort, kunt u ook zelf de ontvangst starten door te drukken op:



Telefoonstand inschakelen

1

Druk op



Ontvangst

TELEFOON



tot TELEFOON in het display verschijnt.
In het display staat boven Tel een pijltje.



2



Start

Faxstand

Het is mogelijk om de Rio Bravo uitsluitend als faxapparaat te gebruiken. U kunt dan alleen faxberichten verzenden en ontvangen. Bij een oproep zal de Rio Bravo deze na vier belsignalen (hoorbaar) beantwoorden en direct de faxontvangst starten.

Faxstand inschakelen

1

Druk op



Ontvangst

FAX



tot FAX in het display verschijnt.
In het display staat boven Fax een pijltje.



2



Start

1.3. Kopiëren

De Rio Bravo heeft een eenvoudige kopieerfunctie waarmee u snel een kopie van een origineel kunt maken.

Let op: Kopiëren worden altijd gemaakt met de Fijn-instelling!

1

Controleer of er afdrukpapier in de Rio Bravo is geplaatst. Plaats dit zonedig (zie hoofdstuk 4.2, pagina 52).

2

Voer de eerste pagina van het document in. Leg eventueel volgende pagina's erbovenop.

DOCUMENT GEREED

3

Kopieën worden gemaakt met de Fijn-instelling. Wilt u een foto of een document dat foto's bevat kopiëren, kies dan de Foto-instelling met:



Resolutie

4



Start

Na het kopiëren verschijnt kort in het display hoeveel afdrukrol resteert (in procenten).

LOKALE KOPIE



AFDRUKKAART 82%

2.1. Fax: verkorte kiescodes

Verkorte kiescodes maken het mogelijk volledige telefoon/faxnummers onder een code (00 t/m 49) op te slaan, waardoor u deze nummers niet steeds opnieuw hoeft in te toetsen. U kunt vijftig namen en telefoon/faxnummers opslaan. De eerste tien verkorte kiescodes zijn snel toegankelijk door op een naamtoets (de tien toetsen onder het display) te drukken.



Invoeren

Bij het invoeren van namen en faxnummers kunt u, naast de cijfer- en naamtoetsen, de volgende toetsen nodig hebben:





-  wissen van ingevoerde tekens
-  ga naar volgende positie









Een naam mag uit maximaal twintig tekens bestaan, een telefoonnummer uit maximaal dertig cijfers.

Letters invoeren

Onder elke naamtoets schuilen enkele letters. Zo kunt u met behulp van naamtoets 2 de letters D, E, F en het cijfer 2 intoetsen. U kunt de letters na elkaar intoetsen. Indien u twee opeenvolgende letters gebruikt die onder één naamtoets staan, bijvoorbeeld DE, moet u na het intoetsen van de letter D eerst op  drukken voor u de E kunt intoetsen. Voor het invoeren van een spatie drukt u tweemaal op  .

Voorbeeld, invoeren van: KPN TELECOM

toets	JKL 4 	PQR 6 	 5 MNO		
aantal maal indrukken	(2x)	(1x)	(2x)	(1x)	(1x)
resultaat	K	P	N	(volgende positie)	(spatie)

toets	 7 STU	DEF 2 	JKL 4 	DEF 2 	 1 ABC	 5 MNO		 5 MNO
aantal maal indrukken	(2x)	(2x)	(3x)	(2x)	(3x)	(3x)	(1x)	(1x)
resultaat	T	E	L	E	C	O	(volgende positie)	M

Cijfers invoeren

Als u de Rio Bravo hebt aangesloten op een interne telefooncentrale en u maakt geen gebruik van de functie 'automatisch buitenlijn kiezen' (zie hoofdstuk 5.4, pagina 64), moet u bij het invoeren van een faxnummer eerst het toegangscijfer voor een buitenlijn (meestal een 0) invoeren, gevolgd door een pauze (de Rio Bravo wacht dan drie seconden, alvorens verder te gaan met kiezen). Gebruik voor het invoegen van een pauze:  Flash



Voorbeeld:

Flash

N.B. Hanteer voor het programmeren van nationale telefoon/faxnummers de tiencijferige notatie (netnummer + abonneenummer). Dit voor een optimale samenwerking met de dienst NummerWeergave™ (zie ook hoofdstuk 3.2 op pagina 43 en bijlage B op pagina 78).

Verkorte kiescode invoeren

- 1  Functie 1 KIESCODES >
- 2  Start VOER KIESCODE IN
- 3 Toets twee cijfers in waaronder u het nummer wilt opslaan, bijvoorbeeld 11
 
 N.B. Voor het invoeren van de eerste tien verkorte kiescodes kunt u ook op een naamtoets drukken.
- 4  Start VOER NAAM IN
- 5 Voer met behulp van de naamtoetsen de naam in. KPN TELECOM
- 6  Start VOER NUMMER IN
- 7 Voer met de cijfertoetsen het faxnummer in. 0/08000462
- 8  Start 03 AUG 15-23

De gegevens zijn nu onder de gekozen code opgeslagen. Het cijfer '0' en de '/' (=flash) voert u alleen in als de Rio Bravo is aangesloten op een interne telefooncentrale en u geen gebruikmaakt van de functie 'automatisch buitenlijn kiezen' (zie hoofdstuk 5.4, pagina 64). In bovenstaand voorbeeld wordt met het cijfer 0 de buitenlijn gekozen.

Verkorte kiescode wijzigen

- 1

 Functie

1 KIESCODES >
- 2

 Start

VOER KIESCODE IN

De eerste verkorte kiescode (00) verschijnt in het display.
Bijvoorbeeld:

00 FJM BROUWER
- 3

Kies het nummer dat u wilt wijzigen, bijvoorbeeld

① ①

(Uiteraard kunt u voor het wijzigen van de eerste tien verkorte kiescodes ook op een naamtoets drukken.)

11 KPN TELECOM
- 4

 Start

VOER NAAM IN

KPN TELECOM
- 5

Als u de naam niet hoeft te wijzigen, ga dan door met stap 6.
Wijzig de naam door hem eerst (gedeeltelijk) te wissen met:



Voer vervolgens de nieuwe gegevens in.

KPN TELEC_
- 6

 Start

VOER NUMMER IN

0/08000462
- 7

Als u het nummer niet hoeft te wijzigen, ga dan door met stap 8. Wijzig het nummer door het eerst (gedeeltelijk) te wissen met



Voer vervolgens het nieuwe nummer in.

0/080004_

8



De verkorte kiescode is gewijzigd.

Verkorte kiescode wissen

1



1 KIESCODES >

2



De eerste verkorte kiescode (00) verschijnt in het display.
Bijvoorbeeld:

VOER KIESCODE IN

00 FJM BROUWER

3

Kies het nummer dat u wilt wissen, bijvoorbeeld



(Uiteraard kunt u voor het wissen van de eerste tien verkorte kiescodes ook op een naamtoets drukken.)

11 KPN TELECOM

4



VOER NAAM IN

KPN TELECOM

5

Wis de gehele naam met:



KPN TELEC.

6



VOER NUMMER IN

0/08000462

7

Wis het gehele nummer met:

<

0/080004.

8

Start

De verkorte kiescode is gewist.

Kiescodelijst afdrukken

De Rio Bravo heeft de mogelijkheid om een overzicht van alle ingevoerde verkorte kiescodes af te drukken.

1

Kiescodelijst

AFDRUKKEN

KIESCODES

Met functie 53 (zie bijlage A, pagina 72) kunt u dit overzicht ook afdrukken.

**** KIESCODELIJST ****

①	②	③
KC.	NAAM	NUMMER
00	FJM BROUWER	0357654321
02	F AKENO	0701234567
11	KPN TELECOM	08000433

- ① het nummer van de kiescode (KC)
- ② de ingevoerde naam
- ③ het ingevoerde fax/telefoonnummer

Naamtoetsen

De ingevoerde faxnummers onder de eerste tien verkorte kiescodes zijn toegankelijk door op een naamtoets te drukken.

Naast de naamtoetsen is ruimte vrijgelaten om de bestemming op te schrijven. Door deze met potlood in te vullen, kunt u -als u een bestemming hebt gewijzigd- de oude bestemming uitgummen en de nieuwe opschrijven.



2.2. Fax: uitgesteld verzenden

De Rio Bravo biedt de mogelijkheid om berichten op een later tijdstip te verzenden, bijvoorbeeld tijdens het goedkope telefoontarief of naar het buitenland om het tijdsverschil te overbruggen. Het tijdstip van verzending moet binnen de eerste 24 uur liggen. U kunt bij uitgestelde verzending gebruikmaken van het geheugen van de Rio Bravo. Doet u dit niet, dan moet het document in de documentinvoer blijven liggen. Wilt u het bericht naar meer bestemmingen verzenden (groep), dan wordt het automatisch opgeslagen in het geheugen.

Uitgesteld verzenden naar één bestemming

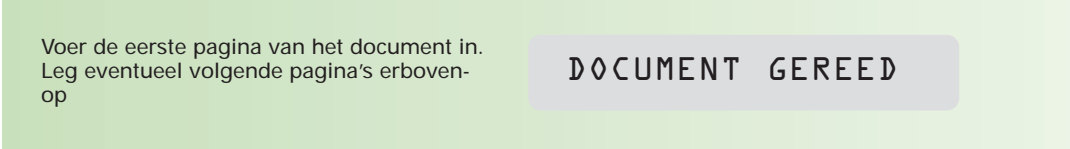
- 1 

Voer de eerste pagina van het document in.
Leg eventueel volgende pagina's erbovenop

DOCUMENT GEREED
- 2 

Stel, indien gewenst, de resolutie van het origineel in met

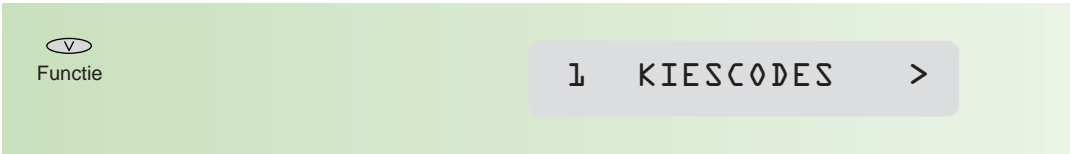
Resolutie
- 3 

Functie

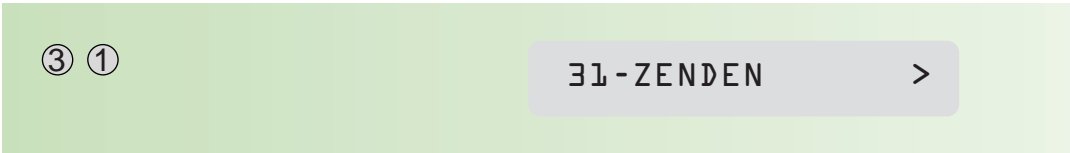
KIESCODES
- 4 

3 1

31-ZENDEN
- 5 

Start

VOER NUMMER IN
- 6 

Kies een bestemming door handmatig intoetsen, verkorte kiescode of nummerzoeken via de index.

*N.B. Toets bij verkorte kiescodes direct de code in. Druk dus **niet** eerst op* 

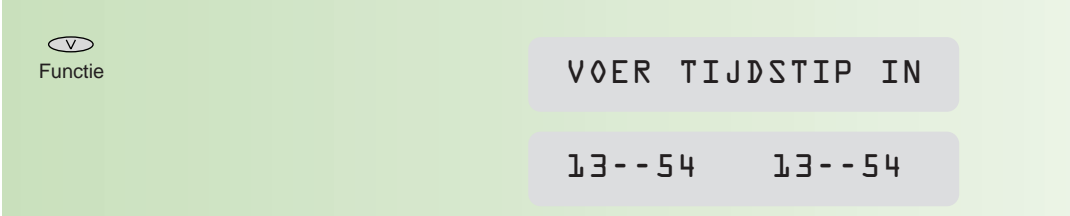
- 7 

Functie

VOER TIJDSTIP IN

13--54 13--54

8

Toets het begintijdstip voor verzenden in (gebruik vier cijfers, 24-uursaanduiding).
Bijvoorbeeld

② ③ ③ ①

13--54

23--30

U hebt nu twee mogelijkheden:

1 het document in het geheugen opslaan. Het voordeel hiervan is dat u faxberichten kunt blijven verzenden doordat de documentinvoer vrij blijft.

2 het document in de documentinvoer laten staan. Lees in dat geval verder bij stap 10.

9



Start



Het document wordt opgeslagen in het geheugen.
Lees verder bij stap 12.

GEHEUGEN PG 1

10



Functie

Kies met  of  voor documentinvoer.

GEHEUGEN >

DOCUMENTINVOER >

11



Start

12

Na elkaar verschijnen datum en tijd en de bestemming in het display.

03 AUG

15--30

KPN TEL

23--30

Uitgesteld verzenden naar meer bestemmingen

U kunt een bericht naar maximaal zes verschillende bestemmingen uitgesteld verzenden. Het tijdstip van verzending moet binnen de eerste 24 uur liggen.

1

Voer de eerste pagina van het document in.
Leg eventueel volgende pagina's erbovenop.



DOCUMENT GEREED

2

Stel, indien gewenst, de resolutie van het origineel in met



Resolutie

- 3  Functie 1 KIESCODES >
- 4 3 1 31--ZENDEN >
- 5  Start VOER NUMMER IN
- 6 Kies de bestemmingen (maximaal zes) door handmatig intoetsen, verkorte kiescode of nummerzoeken via de index. Druk na elk ingevoerd nummer op  BESTEMMING 2

*N.B. Toets bij verkorte kiescodes direct de code in. Druk dus **niet** eerst op *

- 7  Functie VOER TIJDSTIP IN
13--54 13--54
- 8 Toets het begintijdstip voor verzenden in (gebruik vier cijfers, 24-uursaanduiding). Bijvoorbeeld 2 3 3 0 13--54 23--30
- 9  Start GEH94% PG 1
03 AUG 15--30
KPN TEL 23--30
N.B. Als u een bericht naar meer bestemmingen verzendt, wordt het altijd in het geheugen opgeslagen.
Na elkaar verschijnen datum en tijd en de eerste bestemming in het display.

Controlefunctie

U kunt bij uitgestelde verzending een controle uit laten voeren op het aantal te verzenden pagina's. De Rio Bravo telt dan het aantal pagina's dat wordt

verzonden en vergelijkt dit met het door u opgegeven aantal. Volg om gebruik te maken van de controlefunctie "aantal pagina's", na stap 8 op pagina 27, onderstaande stappen.

1



Funcie

AANTAL PAG -

2

Toets het aantal pagina's in waaruit het te verzenden document bestaat. Bijvoorbeeld:

5

AANTAL PAG 5

3



Start

4

Het document wordt in het geheugen opgeslagen.

GEH94% PG 1

Na elkaar verschijnen datum/tijd en bestemming/ tijdstip in het display.

03 AUG 15--30

KPN TEL 23--30

5

Komt het ingevoerde aantal niet overeen met het daadwerkelijk aantal verzonden pagina's, dan verschijnen afwisselend in het display:
(Het eerste getal [4] is het aantal opgeslagen pagina's. Het tweede getal [5] is het door u ingetoetste aantal.)

AANTAL PAG4/5

JUIST > START

Druk, om het bericht toch te verzenden, op:



Start

Wilt u het bericht niet verzenden, druk dan op:







Stop

2.3. Fax: berichten afroepen (polling)

De Rio Bravo heeft de mogelijkheid om berichten van andere faxen af te roepen (polling). Uw fax belt dan een ander faxapparaat om een daar klaarliggend document op te halen. Ook kan een bericht van uw Rio Bravo door een ander faxapparaat worden afgeroepen. Informeer altijd eerst bij de andere partij of afroepen mogelijk is.

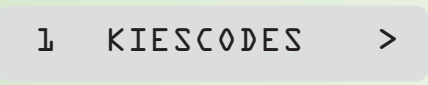
Document afroepen (bij anderen)

Voor deze functie moet een document op het andere faxapparaat klaarliggen om door u te worden afgeroepen.

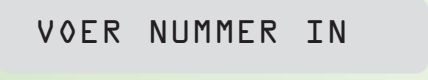
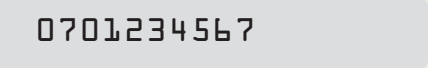
- 1  Functie 
- 2  
- 3  Start 
- 4 Kies de bestemming door handmatig intoetsen, naamtoets, verkorte kiescode of nummerzoeken via de index. 

*N.B. Toets bij verkorte kiescodes direct de code in. Druk dus **niet** eerst op *





- 5  Start 

Het nummer wordt gekozen en het document wordt afgeroepen.

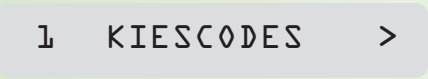
Document uitgesteld afroepen (bij anderen)

Voor deze functie moet het document op het andere faxapparaat klaarliggen om door u op het geprogrammeerde tijdstip te worden afgeroepen.

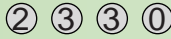
- 1  Functie 

- 2  **32-AFROEP ONTV >**
- 3  **VOER NUMMER IN**
- 4 Kies de bestemming door handmatig intoetsen, naamtoets, verkorte kiescode of nummerzoeken via de index.
- 5  **VOER TIJDSTIP IN**
14--44 14--44
- 6 Toets het begintijdstip voor verzenden in (gebruik vier cijfers, 24-uursaanduiding).
Bijvoorbeeld  **14--44 23--30**
- 7  **03 AUG 15--30**
Op het ingestelde tijdstip zal het nummer worden gekozen en het document wordt afgeroepen. **0701234567 23--30**

Document af laten roepen (door anderen bij u)

Om anderen een document bij uw faxapparaat af te laten roepen, moet u de Rio Bravo voorbereiden. U zet het document klaar in de documentinvoer of slaat het op in het geheugen. Als het document in het geheugen is opgeslagen, kunt u het meerdere keren laten afroepen. Het document blijft in het geheugen opgeslagen.

N.B. De Rio Bravo moet in de FAX-TELEFOON-of FAX-stand staan.

Document af laten roepen vanuit de documentinvoer

- 1

Voer de eerste pagina van het document in. Leg eventueel volgende pagina's erbovenop.

DOCUMENT GEREED
- 2

 Functie

↓ KIESCODES >
- 3

33--AFROEP ZEND>
- 4

 Start

DOCUMENTINVOER
- 5

Als in het display GEHEUGEN verschijnt, kies dan met  voor de documentinvoer.

DOCUMENTINVOER
- 6

 Start

Het document staat nu klaar om te worden afgeroepen.

GEREED VOOR AFR

03 AUG 15--30

Afroepstand vanuit de documentinvoer opheffen

- 1

Wilt u de afroepstand opheffen, druk dan op:

 Stop

DOCUMENT GEREED

De afroepstand is opgeheven. Desgewenst kunt u het document nu verzenden.

- 2

Wilt u het document verwijderen, druk dan nogmaals op:

 Stop

03 AUG 15--30

Document af laten roepen vanuit het geheugen

1

Voer de eerste pagina van het document in.
Leg eventueel volgende pagina's erbovenop.

DOCUMENT GEREED

2

Functie

1 KIESCODES >

3

33-AFROEP ZEND >

4

Start

DOCUMENTINVOER

5

Als in het display DOCUMENTINVOER
verschijnt, kies dan met  voor
geheugen.

GEHEUGEN >

6

Start

EENM AFROEPEN >

7

Kies met  of het document eenmaal
(EENM AFROEPEN) of meer keren (MEERV
AFROEPEN) mag worden afgeroepen.

MEERV AFROEPEN >

8

Start

Het document wordt in het geheugen
opgeslagen en kan worden afgeroepen.









GEH94% PG 1

GEREED VOOR AFR

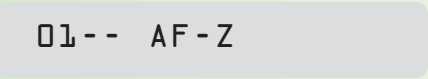

03 AUG 15--30

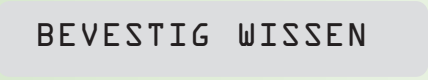
Afroepstand vanuit het geheugen opheffen

Wilt u de afroepstand ongedaan maken, dan moet u het bericht uit het geheugen wissen.

- 1  Functie 
- 2  
- 3  Start 
- 4  Start 

- 5  Start

Let op:

Het is mogelijk dat u meer opdrachten in het geheugen hebt opgeslagen. In dat geval drukt u net zolang op  of , tot u een opdrachtnummer tegenkomt waar de letters 'AF-Z' achter staan.

Een uitgebreidere beschrijving van werken met berichten in het geheugen, vindt u in hoofdstuk 2.4., pagina 34.

2.4. Fax: werken met berichten in het geheugen

In het geheugen van de Rio Bravo worden documenten opgeslagen (maximaal tien pagina's; standaard ITU-T testkaart nr 1). Dit kunnen documenten zijn die:

- gereed staan voor uitgesteld verzenden
- opgeslagen zijn om te verzenden naar verschillende bestemmingen
- gereed staan om te worden afgeroepen

Afdrukken berichtenlijst (opdrachten)

Om een overzicht te krijgen van de documenten in het geheugen kunt u een berichtenlijst afdrukken. U kunt op zo'n berichtenlijst ook zien onder welk nummer berichten zijn opgeslagen in het geheugen.

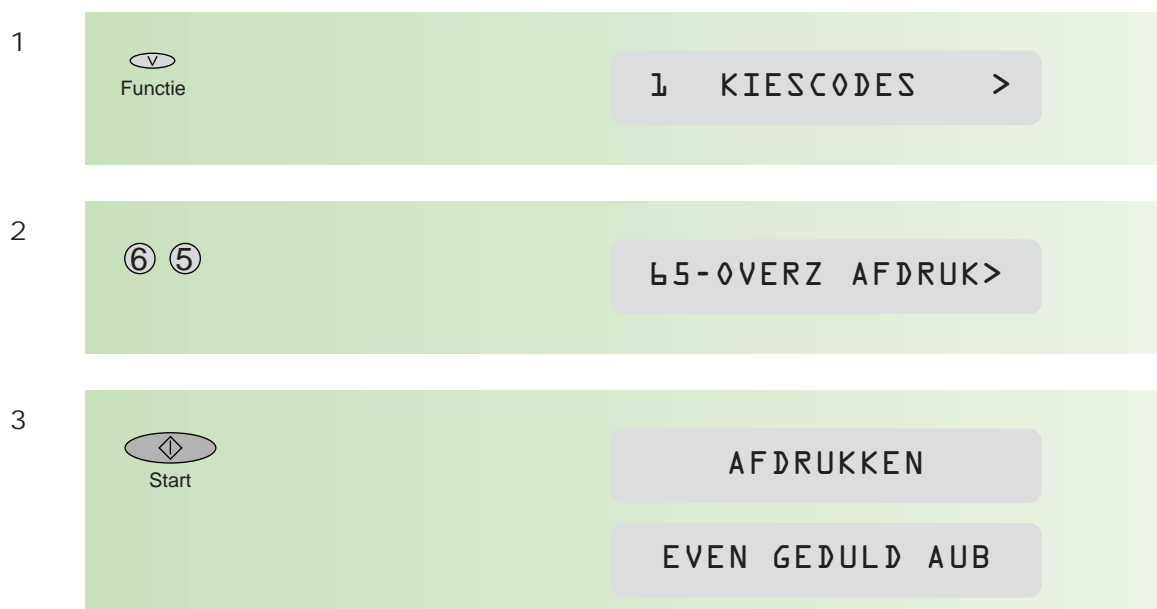

** OVERZICHT OPDRACHTEN **

Naam: P BOIN









Nr.: +31 35 1234567

Datum: 03-08-98 12-26

1	2	3	4	5	6
Nr	Bestemming	Tijd	In behand.	Pag's	Geh.
1	John Doe USA	23:00	Zenden uit geh.	2	12%
2	KPN Telecom	17:00	Zenden uit geh.	1	45%
3			Doc. voor afroep	2	4%

- ① opdrachtnummer
- ② naar welke bestemming wordt het bericht uit het geheugen verzonden
- ③ op welk tijdstip wordt het bericht uit het geheugen verzonden
- ④ wat gebeurt er met het bericht dat in het geheugen staat
- ⑤ hoeveel pagina's bevat het bericht in het geheugen
- ⑥ hoeveel geheugen (procentueel) wordt door het bericht in beslag genomen

Bestemming of begintijdstip van een bericht in het geheugen wijzigen
 Van berichten die in het geheugen zijn opgeslagen voor uitgesteld verzenden, kunt u de bestemming en/of het begintijdstip wijzigen.



- 1  Functie 1 KIESCODES >
- 2   62--WIJZIGEN >
- 3  Start 01--ZND
- 4 De eerste opdracht uit het geheugen verschijnt in het display. Kies met behulp van  of  het opdrachtnummer dat u wilt wijzigen. Druk eventueel eerst een berichtenlijst af (zie pagina 34). 02--ZND
- 5  Functie
Zowel het faxnummer als het tijdstip is gewist. Voer het nieuwe faxnummer in. VOER NUMMER IN
- 6  Functie
Voer het nieuwe tijdstip van verzending in. VOER TIJDSTIP IN
- 7  Functie
De gegevens zijn gewijzigd.

Berichten wissen

Berichten die in het geheugen staan en die u niet meer hoeft te verzenden, kunt u wissen.

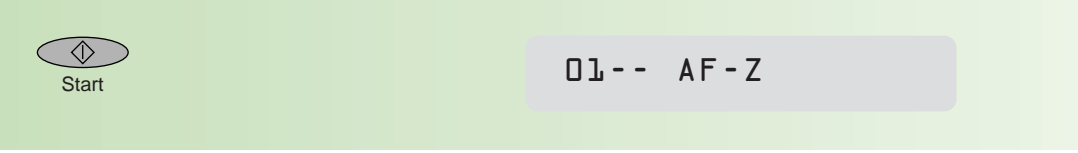

- 1  Functie 1 KIESCODES >

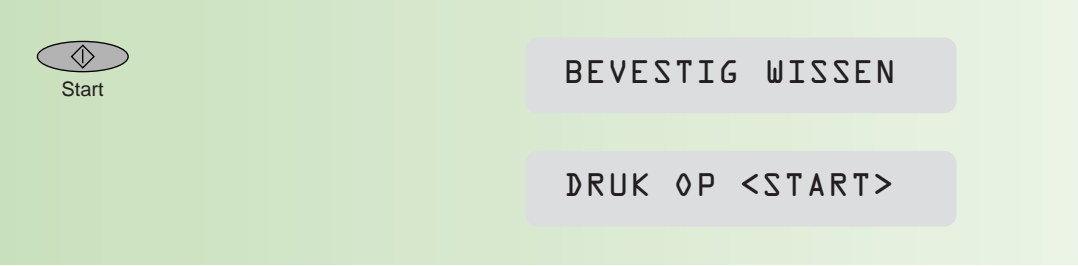
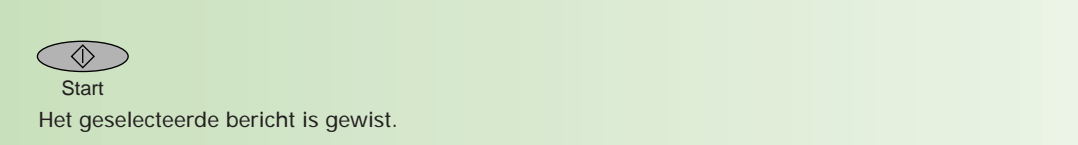
- 2
 
- 3
 
- 4

De eerste opdracht uit het geheugen verschijnt in het display. Kies met behulp van  of  het opdrachtnummer dat u wilt wissen. Druk eventueel eerst een berichtenlijst af (zie pagina 34).
- 5
 
- 6
 

Berichten afdrukken

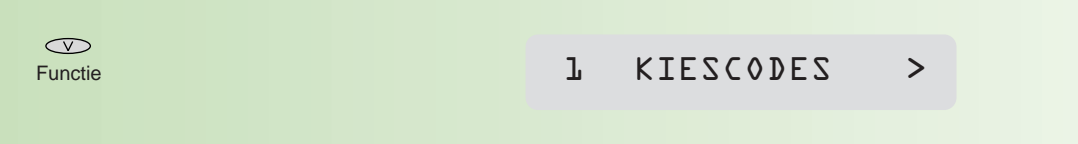
Een bericht in het geheugen kan ook worden afgedrukt.

- 1
 
- 2
 
- 3
 

4 De eerste opdracht uit het geheugen verschijnt in het display. Kies met behulp van ◀ of ▶ het opdrachtnummer dat u wilt afdrucken. Druk eventueel eerst een berichtenlijst af (zie pagina 34).

5  Start
Het bericht wordt afgedrukt.

AFDRUKKEN

Opdracht direct uitvoeren

Een opdracht in het geheugen voor uitgestelde verzending en uitgesteld afroepen, kan ook direct worden uitgevoerd.

1  Functie

↓ KIESCODES >

2  

61--UITVOEREN >

3  Start

01-- AF-Z

4 De eerste opdracht uit het geheugen verschijnt in het display. Kies met behulp van ◀ of ▶ het opdrachtnummer dat u wilt uitvoeren. Druk eventueel eerst een berichtenlijst af (zie pagina 34).

5  Start
De opdracht wordt uitgevoerd.

2.5. Fax: journaal

De Rio Bravo houdt van iedere communicatie gegevens bij. Om papier en afdrukrol te sparen, worden de journalen niet automatisch afgedrukt. Dat is ook niet nodig, want standaard drukt de Rio Bravo bij een fout in de verzending, een enkelvoudig journaal met foutmelding af. Als er geen enkelvoudig journaal wordt afgedrukt, is het bericht goed verzonden.

Enkelvoudig journaal

De Rio Bravo biedt de mogelijkheid om na elk verzonden faxbericht een zendjournaal af te drukken. Geeft u hier de voorkeur aan dan kunt u deze functie aanzetten (zie bijlage A, pagina 72, functie 34). Wanneer u bij één verzonden bericht prijs stelt op een zendjournaal, kunt u alleen voor dat bericht een zendjournaal afdrukken.

1

Funcie

↓ KIESCODES >

2

⑤ ⑤

55 ENKELV JOURN>

3

Start

Het journaal wordt afgedrukt.

AFDRUKKEN

ENKELV JOURNAAL

** ENKELVOUDIG JOURNAAL **

Naam: P BOIN

Nr.: +31 35 1234567

Datum: 03-08-98 15-23

①	Datum/Tijd	03-08 14:12
②	Gekozen nummer	08000433
③	Bestemming	+31 0800 0433
④	Tijd	1'02"
⑤	Res.	STD
⑥	Pag's	1
⑦	Status	Correct

⑧ *** Correct : Klaargezet docum. afgeroepen ***

- ① op welke datum/tijdstip vond verzending plaats
- ② nummer dat door de Rio Bravo is gekozen
- ③ naar welk faxnummer is het bericht verzonden/afgeroepen (dit is de internationale notatie van het faxnummer dat in het ontvangende faxapparaat staat geprogrammeerd, vergelijk functie 22, bijlage A., pagina 72)
- ④ hoelang heeft de verzending geduurd in minuten' en seconden"
- ⑤ op welke resolutie is het bericht verzonden
- ⑥ hoeveel pagina's zijn verzonden
- ⑦ is de verzending goed verlopen of is er een fout opgetreden
- ⑧ uitleg over de soort fout of communicatie (zie ⑦)

Groot journaal

Desgewenst kunt u een overzicht afdrukken van de laatste dertig verzonden en ontvangen berichten (een groot journaal).

1

Journalen

Met functie 52 (zie bijlage A, pagina 72) kunt u dit overzicht ook afdrukken.

AFDRUKKEN

JOURNALEN

JOURNALEN

Naam: P BOIN

Nr.: +31 35 1234567

Datum: 03-08-98 12-26

ZENDEN

1	2	3	4	5	6	7
Datum/tijd	Bestemming	Res.	Pag's	Tijd	Status	Opmerking
01-08 14:18	01 FJM BROUWER	STD	3	0'45"	Correct	Handm. communicatie
01-08 16:43	0701234567	FIJN	0	0'18"	Code 07	Afgebroken
02-08 07:11	13 C VAN NEER	STD	8	1'06"	Correct	

- 1 op welke datum/tijdstip vond verzending plaats
- 2 naar welke bestemming is een bericht verzonden
- 3 op welke resolutie is het bericht verzonden
- 4 hoeveel pagina's zijn verzonden
- 5 hoelang heeft de verzending geduurd in minuten' en seconden"
- 6 is de verzending goed verlopen, zo niet; welke fout is opgetreden. Voor een overzicht van de informatie/ foutcodes, zie hoofdstuk 4.4, pagina 57.
- 7 uitleg over de soort fout (zie 6) of soort communicatie

N.B. Indien in deze kolom 'Sprak comm.' staat, betekent dit dat na verzending van het faxbericht een telefoongesprek tot stand is gebracht.

ONTVANGEN

1	2	3	4	5	6	7
Datum/tijd	Bestemming	Res.	Pag's	Tijd	Status	Opmerking
01-08 10:33	+31 70 123 45 67	STD	2	0'34"	Correct	Afgeroepen document ontv
01-08 15:14	+31 0800 04 33	STD	0	0'13"	Code 11	Ontv. beveiligd
02-08 11:54	+20 765 43 21	FIJN	6	0'58"	Code 08	Kwaliteit Pg: 1
02-08 16:09				4'13"	Correct	Telefoon oproep

- 1 op welke datum/tijdstip vond ontvangst plaats
- 2 van welke bestemming is een bericht afkomstig
- 3 op welke resolutie is het bericht ontvangen
- 4 hoeveel pagina's zijn ontvangen
- 5 hoelang heeft de ontvangst geduurd in minuten' en seconden"
- 6 is de ontvangst goed verlopen, is er een fout opgetreden of betrof het een speciale ontvangst (beveiligd, afroep, telefoon enzovoort). Voor een overzicht van de informatie/ foutcodes, zie hoofdstuk 4.4., pagina 57.
- 7 uitleg over de soort fout of soort communicatie (zie 6)

2.6. Overzicht extra verzendmogelijkheden

In het onderstaande stroomschema staan de extra mogelijkheden die u hebt bij het verzenden van documenten. Voor het kiezen van faxnummers geldt dat u deze handmatig kunt intoetsen of met behulp van naamtoets, verkorte kiescode of nummerzoeken via de index.

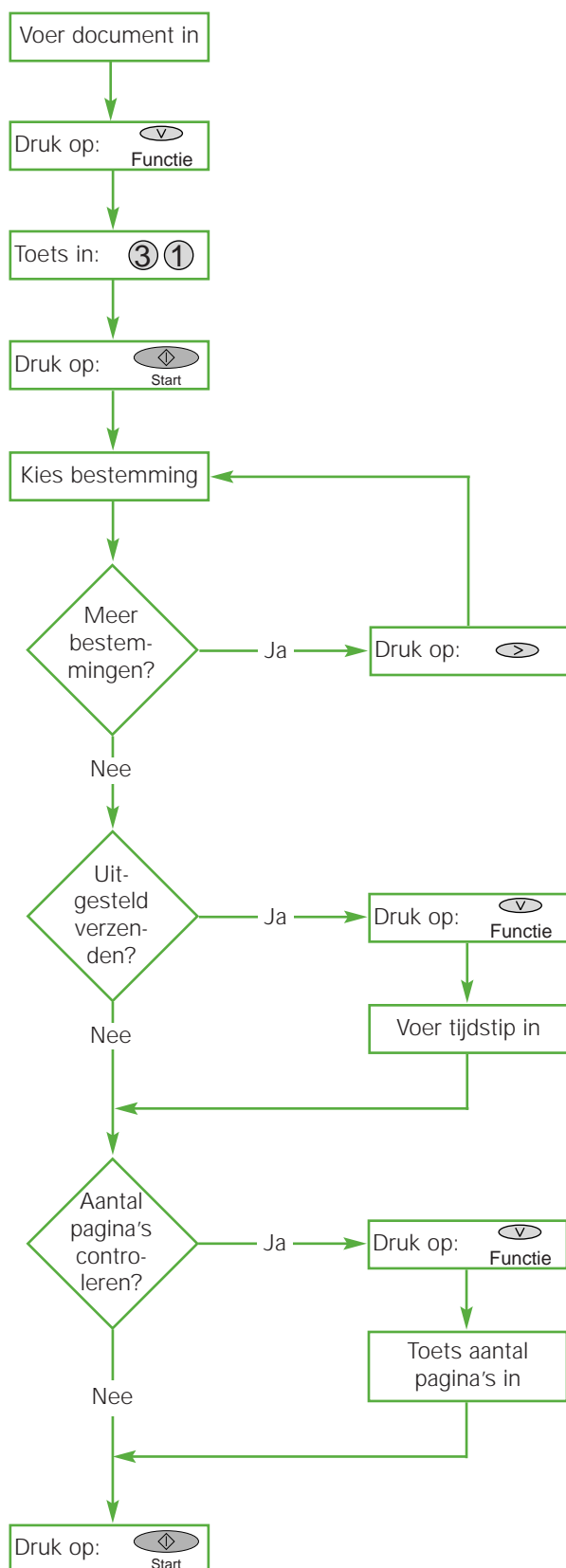

3.1. De telefoon





Kiezen

- 1  Neem de hoorn op. 
- 2  Wacht op de kiestoon.
- 3  Toets het nummer in. 
- 4  Na het gesprek legt u de hoorn op de haak.

Kiezen met hoorn op de haak

- 1  
- 2  Wacht op de kiestoon.
- 3  Toets het nummer in. 
- 4  Neem wanneer de oproep wordt beantwoord de hoorn van de haak.
- 5  Na het gesprek legt u de hoorn op de haak.

Kiesherhaling

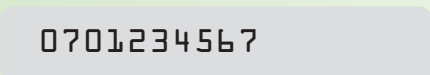
- 1  Wilt u een van de tien laatstgekozen nummers opnieuw kiezen, druk dan op:
 Herhaal
- 2  Blader door de lijst met  of  .
Neem de hoorn van de haak of druk op:

3.2. De telefoon: NummerWeergave™

Als u een abonnement hebt op NummerWeergave™, wordt in het display van de Rio Bravo het telefoonnummer getoond van het toestel waarmee uw nummer is gekozen. U ziet door wie u wordt gebeld, alvorens u de oproep beantwoordt. Neemt u de hoorn niet op, dan wordt dit telefoonnummer automatisch opgeslagen in het nummerweergavegeheugen van de Rio Bravo.

Nummerweergavegeheugen

Dit geheugen kan maximaal tien nummers bevatten. In het display van de Rio Bravo kunt u zien hoeveel nieuwe oproepen in het nummerweergavegeheugen zijn opgeslagen. Deze oproepen kunt u bekijken en het nummer terugbellen. U weet dan altijd door wie u bent gebeld tijdens uw afwezigheid. Komt een nummer overeen met een geprogrammeerde verkorte kiescode, dan wordt in plaats van het telefoonnummer de naam getoond. Als een beller de weergave van zijn nummer heeft geblokkeerd, worden in plaats van het telefoonnummer tien nullen opgeslagen. U weet dan wel dat u bent gebeld en wanneer, alleen niet door wie. Het nummerweergavegeheugen van de Rio Bravo werkt volgens het zogenaamde 'first-in, first-out'-principe. Dat wil zeggen: als het nummerweergavegeheugen van de Rio Bravo tien telefoonnummers bevat en u wordt opnieuw gebeld, dan wordt het eerst opgeslagen telefoonnummer uit het nummerweergavegeheugen gewist. Komt er een oproep binnen waarvan het telefoonnummer al in het nummerweergavegeheugen is opgeslagen, dan wordt de informatie over de oudste oproep gewist en vervangen door de nieuwe informatie. Er komt dus nooit tweemaal hetzelfde telefoonnummer voor in het nummerweergavegeheugen!

Opgeslagen telefoonnummers bekijken en terugbellen

- 1

Er zijn oproepen opgeslagen in het nummerweergavegeheugen. In het display verschijnt (bijvoorbeeld):

2 OPROEP(EN)
- 2

Controleer of het icoontje boven *niet* knippert. Druk dan op:

 Functie

1 KIESCODES >
- 3

 Herhaal

Na elkaar verschijnen in het display het telefoonnummer (of de naam) en de datum en het tijdstip waarop de beller u probeerde te bereiken.

0351234567

T 03 AUG 17:21
- 4

Blader door de lijst met  of .

5

Wilt u een telefoonnummer terugbellen, neem dan de hoorn van de haak of druk op:



Het telefoonnummer wordt gebeld.

0707654321

Tip

Sla onder een verkorte kiescode het nummer 0000000000 (tienmaal een nul) op met als naam: NUMMER ONBEKEND. Heeft iemand zijn/haar NummerWeergave geblokkeerd, dan zal deze 'naam' in het display verschijnen in plaats van tien nullen.

Opgeslagen telefoonnummer wissen

1

 Functie
 1 KIESCODES >



2

 Herhaal
 0351234567

Na elkaar verschijnen in het display het telefoonnummer en de datum en het tijdstip waarop de beller u probeerde te bereiken.

T 03 AUG 17:21

3

Blader door de lijst met  of .

4

Druk op:



Het telefoonnummer is gewist.

Weergave van uw nummer tijdelijk blokkeren

Belt u zelf iemand die gebruikmaakt van NummerWeergave, dan verschijnt uw telefoonnummer in het display van het toestel van degene die u belt. Geeft u er de voorkeur aan dat uw nummer niet wordt getoond, dan kunt u NummerWeergave voor de duur van het gesprek blokkeren. Het tijdelijk blokkeren van NummerWeergave is gratis.





1

Neem de hoorn op.

HOORN VD HAAK

2

Toets in:

31

3

Toets daarna het nummer in, bijvoorbeeld:

① ⑦ ① ...

0701234567

4

Het telefoon/faxnummer wordt gebeld.
Totdat u de verbinding verbreekt, is
NummerWeergave geblokkeerd.

Tip

U kunt de blokkeercode (*31*) opslaan onder een kiescode. Hierna kiest u het gewenste telefoonnummer.

Rio Bravo en andere telecommunicatieapparatuur

Niet alle huis- en bedrijfscentrales of ISDN terminal-adapters zijn geschikt voor NummerWeergave. Raadpleeg de gebruiksaanwijzing van uw huis- of bedrijfscentrale of de ISDN terminal-adapter of bel met de GebruiksService van KPN Telecom, telefoonnummer 0900-8642 (niet gratis).

3.3. De telefoon: bijzondere functies





Kiezen met behulp van verkorte kiescodes

U kunt verkorte kiescodes ook gebruiken voor het opslaan van telefoonnummers. Nadat u de hoorn van de haak hebt genomen, drukt u op een naamtoets of op  gevolgd door een tweecijferige code voor verkort kiezen.

In hoofdstuk 2.1. (pagina 20) staat beschreven hoe u naamtoetsen en verkorte kiescodes invoert.



Microfoon uitschakelen

U kunt de microfoon in de telefoonhoorn van de Rio Bravo tijdelijk uitschakelen, bijvoorbeeld om te kunnen overleggen met anderen.

- 1  Stop 
- 2 Druk nogmaals op  Stop 
om het gesprek voort te zetten.

Tijdens telefoongesprek een faxbericht verzenden of ontvangen

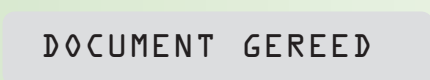
Verzenden

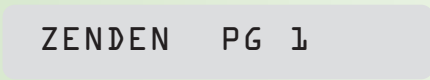
- 1 Voer de eerste pagina van het document in.
Leg eventueel volgende pagina's erbovenop. 
- 2 Vraag uw gesprekspartner om de fax-ontvangst te starten door op de START-toets van zijn/haar faxapparaat te drukken.
- 3 Druk op:  Start 
- 4 Leg de hoorn op de haak.

Ontvangen

1

Als uw gesprekspartner een faxbericht wil versturen, druk dan op:



Start

ONTVANGEN P G1

2

Leg de hoorn op de haak.

Opmerking:

Een telefoongesprek na het zenden/ ontvangen van een faxbericht (weer) tot stand brengen, staat beschreven in hoofdstuk 1.1., pagina 15.

Tijdelijk overschakelen van puls- naar toonkiezen

Als u gebruik wilt maken van telediensten, bijvoorbeeld de belastingtelefoon of het telefonisch bestellen van artikelen ("druk op 1 voor informatie, druk op 2 voor bestellen" enzovoort), moet de Rio Bravo ingesteld zijn op toonkiezen (standaardinstelling). Als u de Rio Bravo hebt ingesteld op pulskiezen (zie bijlage A., pagina 72, functie 25), dan kunt u, nadat een verbinding tot stand is gekomen, tijdelijk overschakelen naar toonkiezen door op  te drukken. Zodra u de hoorn op de haak legt, schakelt de Rio Bravo automatisch terug naar pulskiezen.

3.4. Wekker



De Rio Bravo heeft de mogelijkheid om op een door u ingesteld tijdstip een signaal te laten horen. Bijvoorbeeld als u eraan wilt worden herinnerd dat u op een bepaald tijdstip een afspraak hebt.

Wekker inschakelen

- 1

 Functie

1 KIESCODES >
- 2





81--WEKKER >
- 3

 Start

AAN >
- 4

 Start

VOER TIJDSTIP IN
 11--45 .1-45
- 5

Voer het tijdstip in waarop u wilt worden
 gewaarschuwd, bijvoorbeeld:
   

11--45 12--30
- 6

 Start
 De Rio Bravo keert terug naar de stan-
 daard-displaymelding. Rechts verschijnt
 het symbooltje van een zandloper (X).

03 AUG 11--45X

Op het ingevoerde tijdstip geeft de Rio Bravo een signaal. U schakelt dit uit door te drukken op:



Hierna wordt de wekkerfunctie uitgeschakeld en kunt u opnieuw een tijd invoeren. Ook kunt u de wekkerfunctie voortijdig zelf uitschakelen.

Wekker uitschakelen

- 1



Functie

1 KIESCODES >
- 2



81--WEKKER >
- 3



Start

UIT >
- 4



Start

03 AUG 11--45

De Rio Bravo keert terug naar de standaard-displaymelding. Het symbooltje van de zandloper (X) rechts in het display is verdwenen.

4.1. Afdrukrol + afdrukkaart vervangen

De Rio Bravo drukt op normaal papier de berichten af door middel van het zogenaamde thermal transfersysteem. Hierbij wordt een afdrukrol met een inktfilm gebruikt die wordt verwarmd. Als de afdrukrol op is, verschijnt in het display de melding 'VERVANG AFDRUKROL'. U kunt dan niets meer afdrukken tot de rol is vervangen. Afhankelijk van de hoeveelheid vrij geheugen, kunt u nog ongeveer tien pagina's in het documentgeheugen ontvangen

Zo vervangt u de afdrukrol:

- 1 Verwijder papier uit de papier- en documentinvoer. Leg de hoorn naast het toestel. Open de voorzijde van de Rio Bravo.

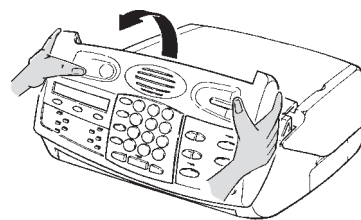

- 2 Open vervolgens de achterzijde van de Rio Bravo door de groene vergrendelingen (A) naar achter te duwen.

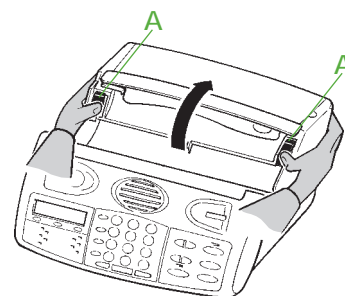

- 3 Verwijder de oude afdrukrol. Haal eerst de achterste spoel (met de grote houders) uit het faxapparaat door deze naar rechts tegen de veer te duwen en vervolgens naar boven te trekken. Verwijder nu de kleine spoel.

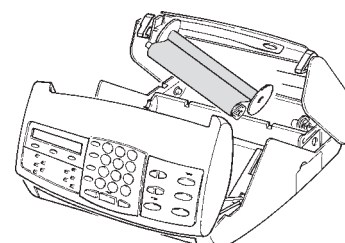

- 4 Pak de nieuwe rol uit de verpakking. De plakstrip (B) die de twee spoelen aan elkaar verbindt, nog niet verwijderen!

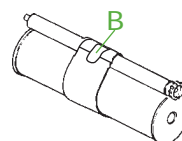

- 5 Plaats de grote spoel op de achterste as. Druk de spoel eerst rechts (tegen de veer) op haar plaats en vervolgens links.

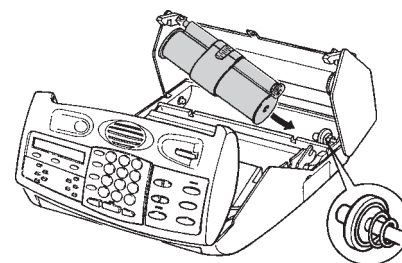

- 6 Verwijder de plakstrip en het schuimplastic van de afdrukrol.

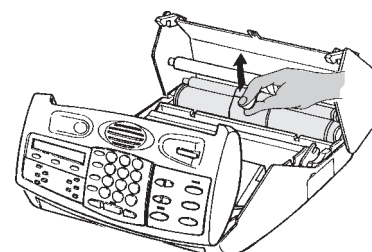

- 7 Leg de kleine spoel in de uitsparing voor de grote rol. Het tandwiel komt rechts.

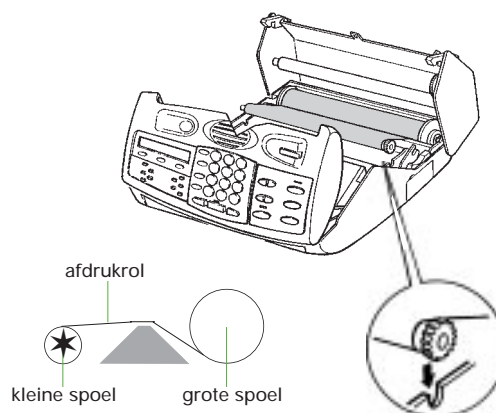

- 8 Open het klepje waarachter zich de afdrukkaart bevindt en verwijder de oude afdrukkaart.

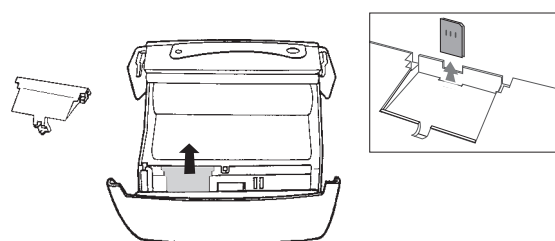

- 9 Druk de bijgeleverde afdrukkaart uit de grote kaart en plaats de afdrukkaart als aangegeven in de illustratie. (Schuine hoekje rechtsboven en afbeelding naar voren.) Sluit het klepje.

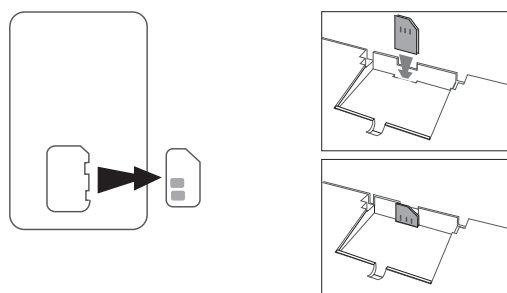

- 10 Sluit de achterzijde van de Rio Bravo. Druk aan beide zijden van de klep tot dat deze klikt. Sluit de voorzijde. Plaats de hoorn op de haak. Plaats zonodig afdrukpapier in de papierinvoer.

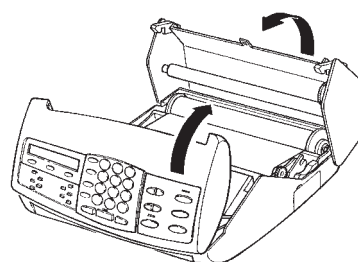

- 11  De afdrukrol valt onder klein chemisch afval. Deponeer deze in de chemobox of bied hem aan bij de plaatselijke afvalstoffendienst.

4.2. Afdrukpapier plaatsen

De mooiste afdrucken krijgt u als u gebruikmaakt van speciaal afdrukpapier. U kunt dit papier telefonisch bestellen via het gratis telefoonnummer 0800-0402 of via het gratis faxnummer 0800-0462. De Rio Bravo drukt echter ook af op normaal kopieerpapier. Op de verpakking van het kopieerpapier staat een aanbeveling van de fabrikant voor de zijde die het meest geschikt is voor het maken van afdrucken. Plaats deze zijde naar achter in de afdrukpapierinvoer. In de afdrukpapierinvoer is plaats voor maximaal dertig vel papier.

Afdrukpapier plaatsen

- 1 Open de klep van de afdrukpapierinvoer. Aan de rechterzijde zit een uitsparing waardoor u de klep eenvoudig kunt openen.
- 2 Schuif de achtergeleider afdrukpapier omhoog.
- 3 Waaier het papier iets uit en plaats het tussen de zijgeleiders en schuif de linkerzijgeleider tegen het papier.
- 4 Druk de invoerknop afdrukpapier (A) in de richting van het afdrukpapier. Het afdrukpapier zakt een stukje in de Rio Bravo. Het eerste vel wordt een klein stukje verder ingevoerd.

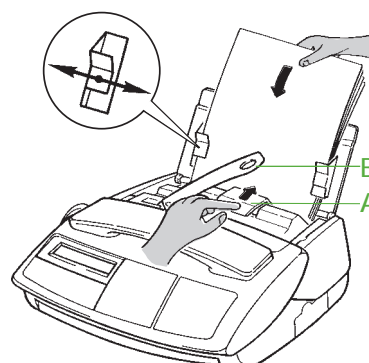
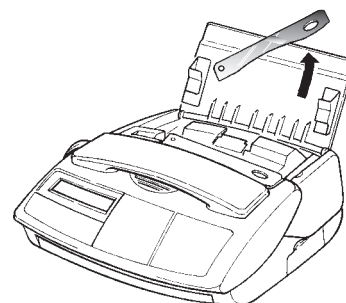
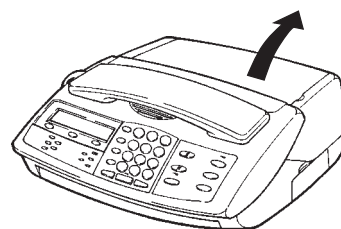

N.B. Schuif ook de achtergeleider documentinvoer (B) omhoog. Hiermee voorkomt u dat afgedrukte pagina's omkrullen en in de papierinvoer terechtkomen!

Afdrukpapier verwijderen

- 1 Druk de invoerknop afdrukpapier (A) in de richting van het afdrukpapier.
- 2 Trek de stapel afdrukpapier uit de papierinvoer terwijl u de invoerknop afdrukpapier (A) ingedrukt houdt.
- 3 Als u (te grote) weerstand voelt bij het verwijderen van het afdrukpapier, ontgrendel dan de achterzijde van de Rio Bravo door de hoorn naast het toestel te leggen en de voorzijde te openen. Druk vervolgens de groene vergrendelingen (B) naar achter.
- 4 Sluit zonodig de achter- en voorzijde. Duw de geleiders omlaag, sluit de klep en leg de hoorn op de haak.

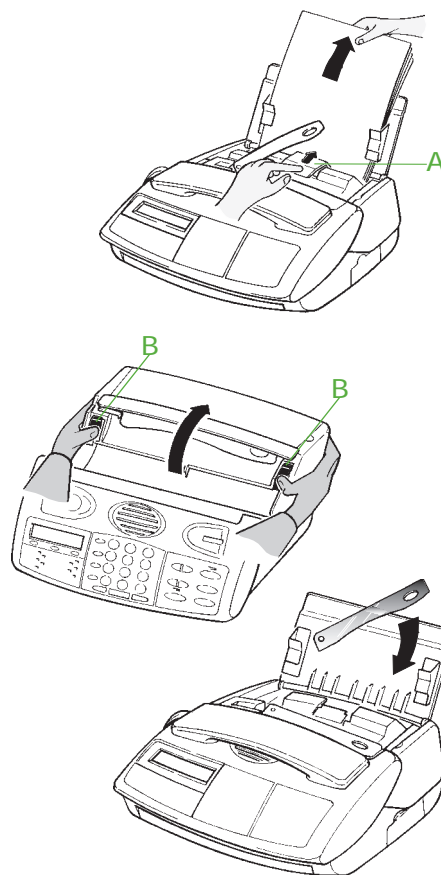

4.3. Problemen oplossen

U zult weinig problemen tegenkomen bij het gebruik van de Rio Bravo. Kleine problemen kunt u in de meeste gevallen zelf oplossen.

Foutindicatie

De Rio Bravo geeft een waarschuwing in het display om u attent te maken op een instelling of probleem.

Melodie belsignaal (functie 27) staat ingesteld op niet-hoorbaar. Als de ontvangstmode staat ingesteld op Tel, knippert het pijltje erboven.



Vastgelopen afdrukpapier

- leg de hoorn van de haak
- open de voor- en achterzijde van de Rio Bravo
- verwijder het vastgelopen of gekreukte afdrukpapier
- plaats afdrukpapier

Als het afdrukpapier vastloopt in het toestel, ziet u in het display PAPIER VAST. Erachter staat een cijfer (1 - 6). Deze cijfers hebben de volgende betekenis:

Papier vast 1, 2 en 5:

Het afdrukpapier wordt niet goed getransporteerd. Verwijder het papier en voer het opnieuw in. Druk eventueel op

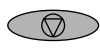

Stop

om het bericht uit het display te wissen.

PAPIER VAST 1

PAPIER VAST 2

PAPIER VAST 5

Papier vast 3:

Er is gedrukt op



Stop

op het moment dat het afdrucken startte.

Verwijder het papier en voer het opnieuw in. Druk eventueel op



Stop

om het bericht uit het display te wissen.

PAPIER VAST 3

Papier vast 4:

Het afdrudpapier is te kort, gebruik alleen afdrudpapier van het formaat A4 (210 x 297mm).

Verwijder het papier en voer het juiste formaat papier in. Druk eventueel op



Stop

om het bericht uit het display te wissen.

PAPIER VAST 4

Papier vast 6:

De klep van de afdrudpapierinvoer wordt gesloten of de Rio Bravo wordt aangezet terwijl er reeds papier in het afdruksysteem is ingevoerd.

- verwijder het papier uit de papier- en documentinvoer
- leg de hoorn van de haak
- open de voor- en achterzijde van de Rio Bravo
- verwijder het vastgelopen of gekreukte papier
- sluit de achter- en voorzijde
- leg de hoorn op de haak
- plaats zonodig afdrudpapier

PAPIER VAST 6

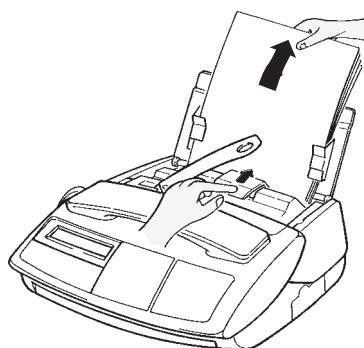

Overige meldingen

Afdrudpapier is op:

Plaats nieuw afdrudpapier volgens de instructies in hoofdstuk 4.2 op pagina 52.

AFDRUKPAPIER OP

Hoorn is van de haak:

De hoorn ligt niet (goed) op het toestel, er wordt getelefoneerd met de Rio Bravo of een extern antwoordapparaat heeft de oproep beantwoord.

HOORN VD HAAK

De kap van het printergedeelte is niet (goed) gesloten:

Sluit deze door aan beide zijden van de klep te drukken tot deze klikt. Sluit de voorzijde.

Plaats zonodig papier in de papierinvoer.

KAP PRINTER OPEN

De printertemperatuur is te hoog:
Dit wordt waarschijnlijk veroorzaakt door een afdruk met veel zwart. Wacht een paar minuten totdat de printer is afgekoeld.

PRINTER TE HEET

Afdrukrol is op of niet geplaatst:
Vervang of plaats de afdrukrol volgens de instructies in hoofdstuk 4.1. op pagina 50.

VERV AFDRUKROL

Document is vastgelopen:
Leg de hoorn van de haak en open de voorzijde van de Rio Bravo. Verwijder het vastgelopen document. Sluit de voorzijde en leg de hoorn op de haak.

VERWIJDER DOCUM

De afdrukkaart ontbreekt:
De afdrukkaart is niet (goed) geplaatst.
Plaats de afdrukkaart volgens de instructies in hoofdstuk 4.1 vanaf pagina 50.

GEEN AFDRUKKAART

4.4. Overzicht informatie/foutcodes, melden van storingen

Er kunnen zich situaties voordoen waarbij een "foutbericht" wordt afgedrukt, of waarbij in het enkelvoudig journaal een foutcode te lezen is. De meestgebruikte foutcodes staan hieronder vermeld met daarbij een mogelijke oplossing.

CODE	BETEKENIS	WAT TE DOEN?
01	Ontvanger reageerde niet of communicatiefout	<ol style="list-style-type: none"> 1. Neem contact op met de ontvanger 2. Voer document opnieuw in en verzend nogmaals
03	U hebt op STOP gedrukt tijdens de communicatie	
04	Onjuiste verkorte kiescode of naamtoets	Controleer het nummer
05	Document niet goed ingevoerd	<ol style="list-style-type: none"> 1. Verwijder vastgelopen document 2. Voer het document opnieuw in
06	Printerfout: bij ontvangst van een faxbericht wordt het afdrukpapier niet goed doorgevoerd	<ol style="list-style-type: none"> 1. Verwijder vastgelopen afdrukpapier 2. Plaats (op)nieuw afdrukpapier
07	Communicatiefout	Neem contact op met de ontvanger en probeer opnieuw
08	Document waarschijnlijk niet goed aangekomen	Neem contact op met de ontvanger
0A	Afroepen (polling) niet mogelijk	Neem contact op met de ontvanger
0B	Aantal verzonden pagina's is ongelijk aan het door u ingetoetste aantal pagina's	Controleer het aantal pagina's
13	Geheugen vol. Ontvangst niet mogelijk	Maak het geheugen vrij door faxberichten af te drukken (zie pagina 16) en/of documenten te verwijderen uit het geheugen (zie pagina 35)

Melden van storingen

Indien de Rio Bravo niet goed functioneert en u kunt de storing niet zelf verhelpen, neemt u dan contact op met het gratis Landelijk Servicenummer van KPN Telecom: 0800-0407.

U moet hierbij het serienummer van uw Rio Bravo bij de hand hebben. Dit serienummer vindt u op de onderzijde van het toestel achter de tekst "NR SERIE" op de grijze sticker met de streepjescodes.

4.5. Aanschaffen van verbruiksartikelen, aansluitmateriaal en opties

Om een goede werking van uw Rio Bravo te waarborgen, dient u uitsluitend gebruik te maken van de verbruiksartikelen en het aansluitmateriaal die door KPN Telecom worden verkocht. Onderstaande (verbruiks)artikelen zijn verkrijgbaar bij: KPN Business Center, Primafoon en de officiële KPN Telecom-faxdealer

- een pakket van 250 vel speciaal afdrudpapier en een afdrukrol inclusief afdrukkaart (voor ongeveer 230 afdrukken)
- alleen een losse afdrukrol inclusief afdrukkaart (voor ongeveer 230 afdrukken)
- gewoon kopieerpapier
- plastic documenthouder
- aansluitmateriaal voor het aansluiten van de Rio Bravo in combinatie met een of meer telefoontoestellen

Ook kunt u deze verbruiksartikelen bestellen via het gratis telefoonnummer 0800-0402 of via het gratis faxnummer 0800-0462.

Behalve de gewenste aantallen dient u het incasso- en verzendadres te vermelden.

Uiteraard kunt u op de hierboven vermelde faxnummers vrijblijvend prijsopgave vragen voor de levering van de genoemde artikelen.

Rio Bravo DECT-optie

U kunt de Rio Bravo uitbreiden met een DECT-optie. U hebt hiermee een draadloos telefoontoestel in handen, bestaande uit een basisstation met een losse handset. Door het aansluiten van de DECT-optie hebt u een optimale combinatie van een draadloos DECT-telefoontoestel en het faxapparaat, doordat de Rio Bravo en de DECT-optie volledig op elkaar zijn afgestemd.

Bovendien kunt u op hetzelfde basisstation nog eens drie extra handsets aansluiten. U bent dan optimaal bereikbaar binnen uw huis of kantoor.

De mogelijkheden bij een combinatie van de Rio Bravo en de DECT-optie:

- Intercomfunctie tussen handset(s) en faxapparaat.
- Oproep doorverbinden van faxapparaat naar handset(s) en vice versa.
- Als de Rio Bravo na selectie een telefoonoproep signaleert, gaat het belsignaal over van zowel de aangesloten handset(s) als van het faxapparaat.
- Met de handset(s) hebt u toegang tot de verkorte kiescodes van het faxapparaat.
- Via de handset(s) kunt u de faxontvangst op de Rio Bravo starten.

Specificaties van het Rio Bravo DECT-basisstation/handsets:

- Stand-by-tijd (uren) : ongeveer 50 uur
- Gesprekstijd (uren) : ongeveer 5 uur
- Multi-handset (max. aantal) : 4 handsets (inclusief basisstation)
- Herhaalfunctie : 20 laatstgekozen nummers
- Aantal geheugenplaatsen : 20 nummers (in combinatie met de Rio Bravo: 70)
- Snel opladen : ongeveer 2 uur
- Bereik in huis : ongeveer 50 meter
- Bereik buiten : ongeveer 300 meter
- NummerWeergave : 1 nummer in display, geen terugbelfunctie
- GAP : GAP basisfunctie wordt ondersteund

Een extra goed geluid

Draadloze DECT-telefoons van KPN Telecom zoals Chicago, Swatch en de DECT-optie Rio Bravo/Telefax 338, hebben door hun digitale techniek een uitstekende geluidskwaliteit, zonder ruis of storing. Bovendien zijn ze vrijwel niet af te luisteren. Deze toestellen werken volgens de wereldwijd geaccepteerde DECT-standaard (DECT: digital enhanced cordless telecommunication).



Rio Bravo DECT-optie:
basisstation + handset



Extra losse handset +
adapter

5.1. Aansluiten van de Rio Bravo

Begin met het bepalen van een geschikte plaats voor het apparaat. Let daarbij op het volgende:

- plaats de Rio Bravo niet in de buurt van verwarming of airconditioning
- stel de Rio Bravo niet bloot aan rechtstreeks zonlicht
- plaats het faxapparaat op een horizontaal vlak en laat ten minste tien centimeter vrije ruimte tussen de Rio Bravo en andere voorwerpen
- voorkom dat de ventilatieopeningen worden geblokkeerd

1 Plaats de afdrukrol (zie hoofdstuk 4.1, pagina 50).

2 Netsnoer

Voor aansluiting op het elektriciteitsnet dient u uitsluitend bijgeleverde net-adapter te gebruiken. Druk de vergrendeling van de connector in en plaats deze aan de linkerkant van de Rio Bravo.



3 Telefoonsnoer

Steek het uiteinde van het telefoonsnoer in de ingang 'Line' aan de linkerkant van de fax. Wacht met het aansluiten van de Rio Bravo op het telefoonnet tot u klaar bent met installeren. Dit voorkomt dat u wordt onderbroken door binnenkomende oproepen tijdens installatie en programmeren.



4 Plaats het krulsnoer van de telefoonhoorn aan de linkerkant van het faxtoestel in de ingang  en leg de hoorn op het toestel.



5 Steek als laatste de stekker in het stopcontact.

CONTROLEER DATUM

6 Plaats zonodig afdruppapier (zie hoofdstuk 4.2, pagina 52).

5.2. De Rio Bravo in combinatie met telefoontoestel(len)/DECT-optie

Het is niet mogelijk om een telefoontoestel rechtstreeks op de Rio Bravo aan te sluiten. Wel kunt u naast de Rio Bravo een of meer toestellen aansluiten op dezelfde telefoonlijn (parallel). Voor aansluitmateriaal en advies over het aansluiten, zie hoofdstuk 4.5, pagina 58. Het aantal toestellen dat tegelijk op één lijn kan worden aangesloten, hangt af van de zogenaamde aansluitfactor.

Aansluitfactor

Om te bepalen hoeveel toestellen op één aansluiting kunnen worden aangesloten, heeft KPN Telecom het begrip aansluitfactor ingevoerd. Op elk door het Ministerie van Verkeer en Waterstaat goedgekeurd telefoontoestel, antwoordapparaat, faxapparaat enzovoort, zit een blauwe toelatingssticker. Hierop staat de aansluitfactor vermeld. Voor de Rio Bravo bedraagt deze 1.

Als u de aansluitfactoren van de verschillende apparaten op één telefoonlijn bij elkaar optelt, mag de som niet meer dan vijf bedragen. Is de som hoger dan vijf, dan kunnen er problemen optreden, met name bij het belsignaal.

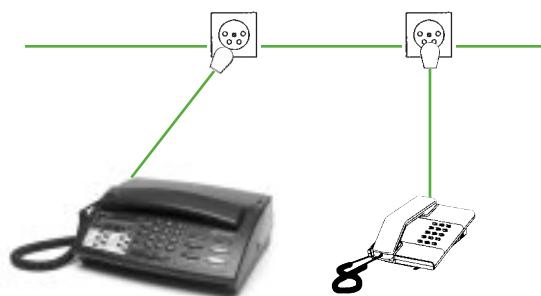

Parallele aansluiting

De Rio Bravo in combinatie met een of meer telefoontoestellen.

Als de Rio Bravo in combinatie met een telefoontoestel is aangesloten, zijn er twee ontvangstmogelijkheden.

1) Handmatige ontvangst

Zet de Rio Bravo in de stand TELEFOON. In deze stand moet u elke oproep zelf beantwoorden. Als u een oproep beantwoordt op een aangesloten toestel en het betreft een faxoproep (u hoort elke vier seconden een pieptoon), dan zal de Rio Bravo de oproep automatisch overnemen. In het display verschijnt: ONTVANGEN. Leg de hoorn op de haak.

2) Automatische ontvangst door de fax

Zet de Rio Bravo in de stand FAX. In deze stand wordt elke oproep door de Rio Bravo beantwoord. Stel het aantal belsignalen in op vijf (zie bijlage A., pagina 72, functie 26). U kunt dan zelf, binnen het aantal ingestelde belsignalen, de oproep beantwoorden. Als u weggaat, neemt de Rio Bravo de oproep aan na het ingestelde aantal belsignalen.

N.B. Voor het aansluiten van een antwoordapparaat, zie hoofdstuk 5.3., pagina 63.

Oproep doorschakelen

Als u de oproep beantwoordt op een aangesloten telefoontoestel en u hoort helemaal niets, dan is de oproep waarschijnlijk afkomstig van een faxapparaat dat geen faxsignalen uitzendt. Ook kan u meegedeeld worden dat er een faxbericht wordt verstuurd. In beide gevallen kunt u de ontvangst van het faxbericht starten door op **#7** van uw telefoontoestel te drukken. De Rio Bravo zal de oproep overnemen en het faxbericht ontvangen.

N.B. Het telefoontoestel moet wel staan ingesteld op toonkiezen. Raadpleeg hiervoor de handleiding van uw telefoontoestel.

Hebt u de oproep opgenomen op de Rio Bravo en u wilt deze doorverbinden naar een aangesloten telefoontoestel, druk dan op:



Wacht

en leg de hoorn op de haak. Neem binnen 25 seconden het andere toestel op (u hoort geen belsignaal) anders wordt de verbinding verbroken.

Opmerking

Als u de Rio Bravo gebruikt in combinatie met een telefoontoestel, wordt gebruik van de stand FAX-TELEFOON afgeraden om de volgende redenen:

- 1) als de Rio Bravo de oproep beantwoordt en het blijkt om een telefoongesprek te gaan, zal op het aangesloten toestel geen belsignaal hoorbaar zijn.
- 2) na twee belsignalen zal de Rio Bravo de oproep beantwoorden. Neemt u na deze twee belsignalen de oproep aan op het aangesloten toestel, dan zal er tijdens het gesprek eerst de tekst "een ogenblik geduld alstublieft" hoorbaar zijn en daarna pieptootjes.

DECT-optie

Voor maximaal gemak en comfort kunt u in plaats van extra telefoontoestellen aan te sluiten, de Rio Bravo uitbreiden met de DECT-optie. U beschikt hiermee over een (of maximaal vier) draadloos telefoontoestel waarmee u optimaal gebruikmaakt van alle mogelijkheden van de Rio Bravo. Meer informatie over de DECT-optie vindt u in hoofdstuk 4.5 op pagina 58.

5.3. De Rio Bravo in combinatie met een antwoordapparaat

U kunt de Rio Bravo gebruiken in combinatie met een antwoordapparaat. Dat moet rechtstreeks op de connector aan de linkerzijde van de Rio Bravo (serieel) worden aangesloten.

Instellingen

Zet de Rio Bravo in de stand FAX.

Standaard is het aantal belsignalen voor beantwoording door de Rio Bravo ingesteld op vier. Wij adviseren u deze waarde niet te wijzigen en zeker niet te verlagen!

Stel het aantal belsignalen van het antwoordapparaat lager in dan vier.

Een inkomende oproep wordt door het antwoordapparaat aangenomen.

De meldtekst van uw antwoordapparaat wordt uitgezonden waarna een boodschap ingesproken kan worden. De Rio Bravo 'luistert' ondertussen mee. Worden er faxsignalen ontvangen dan neemt de Rio Bravo de oproep over en start de faxontvangst.

Worden er geen faxsignalen ontvangen en blijft het langer dan vijf seconden stil, dan start de Rio Bravo de faxontvangst. Op deze manier kunnen faxberichten ontvangen worden van faxapparaten die geen faxsignalen (calling tone) uitzenden.



Opmerking

Raadpleeg hoofdstuk 5.2. (pagina 61) als u een of meer telefoontoestellen op dezelfde telefoonlijn wilt aansluiten.



5.4. De Rio Bravo in combinatie met een bedrijfs- of huistelefooncentrale

U kunt de Rio Bravo opnemen in uw interne telefoonnetwerk op de wijze als getoond in de illustratie hiernaast.

Instellingen

Zet de Rio Bravo in de stand FAX.

Standaard is het aantal belsegnalen voor beantwoording door de Rio Bravo ingesteld op vier. Wij adviseren u deze waarde niet te wijzigen en zeker niet te verlagen!

Beantwoord binnen vier belsegnalen elke inkomende oproep op de Rio Bravo of op een van de aangesloten telefoontoestellen. Betreft de oproep een faxbericht, druk dan op  of verbind het gesprek volgens de doorverbindmethode van uw centrale, door naar de Rio Bravo. Als u niet binnen vijf belsegnalen de oproep beantwoordt, start de Rio Bravo de faxontvangst.

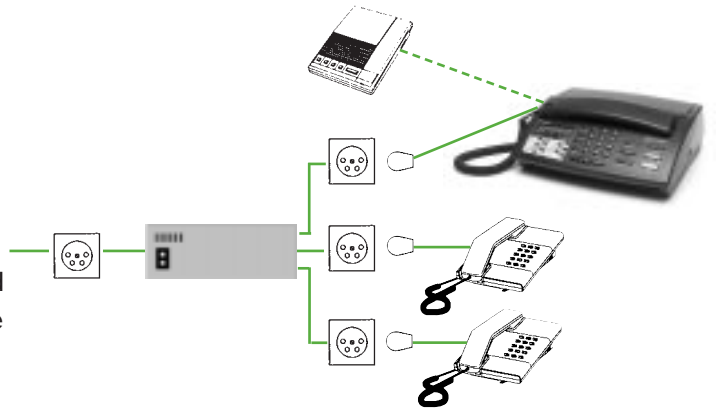

Opmerking

Sluit een antwoordapparaat rechtstreeks aan op de extra connector van Rio Bravo (zie hoofdstuk 5.3., pagina 63).

Nummers kiezen

Houd er bij het kiezen van faxnummers rekening mee dat eerst een buitenlijn wordt gekozen, gevolgd door een pauze. Een pauze kiest u met



Flash

in het display verschijnt een "/".

0/070123_

Ook bij het programmeren van verkorte kiescodes en naamtoetsen begint u met een buitenlijn.

N.B. Welk cijfer u moet kiezen voor een buitenlijn is afhankelijk van uw telefooncentrale. Meestal is dit een 0. Raadpleeg hiervoor de handleiding van uw telefooncentrale.

Automatisch buitenlijn kiezen (functie 84)

U kunt de Rio Bravo zo instellen, dat deze automatisch een buitenlijn kiest, gevolgd door een kiespauze (flash). Tevens kunt u aangeven wanneer de buitenlijn gekozen dient te worden. Het wel of niet kiezen van een buitenlijn hangt af van de lengte van het gekozen telefoon/ faxnummer. Kiest u bijvoorbeeld een intern telefoonnummer met drie cijfers, dan kunt u bepalen dat als het gekozen nummer uit minimaal vier cijfers bestaat, de Rio Bravo automatisch een buitenlijn kiest. Maakt u gebruik van deze functie, dan hoeft u niet voor elk (opgeslagen) nummer een 0 en een pauze (flash) in te voeren.

N.B. NummerWeergave werkt alleen als de bedrijfs- of huistelefooncentrale deze dienst ondersteunt.

- 1

 Functie	<div style="border: 1px solid gray; padding: 5px; display: inline-block;"> 1 KIESCODES > </div>
--	--
- 2

	<div style="border: 1px solid gray; padding: 5px; display: inline-block;"> 84-NR.BUITENLIJN> </div>
---	--
- 3

 Start	<div style="border: 1px solid gray; padding: 5px; display: inline-block;"> NEE > </div>
--	--
- 4

	<div style="border: 1px solid gray; padding: 5px; display: inline-block;"> JA > </div>
---	---
- 5

 Start	<div style="border: 1px solid gray; padding: 5px; display: inline-block;"> VOER NUMMER IN </div>
--	--
- 6

Toets het nummer van de buitenlijn in, bijvoorbeeld: 	<div style="border: 1px solid gray; padding: 5px; display: inline-block;"> 0 </div>
--	---
- 7

 Start	<div style="border: 1px solid gray; padding: 5px; display: inline-block;"> NUMMER LENGTE </div>
--	---
- 8

Bepaal uit hoeveel cijfers het telefoon/ faxnummer minimaal moet bestaan (standaard: 6) alvorens de ingevoerde buitenlijn wordt gekozen, bijvoorbeeld: 	<div style="border: 1px solid gray; padding: 5px; display: inline-block;"> 4 </div>
--	---
- 9

 Start	
--	--

N.B. Wilt u reeds eerder ingevoerde gegevens wijzigen, dan moet u deze eerst wissen met: 

5.5. Volume luidspreker

U kunt het volume van de ingebouwde luidspreker tijdelijk aanpassen.

1



LUIDSPREKER

2

Met



verlaagt u het volume, met



verhoogt u het volume.

3



Na het verbreken van de verbinding of door te drukken op



wordt het volume van de luidspreker teruggebracht naar de standaardinstelling.

5.6. Belsignaal

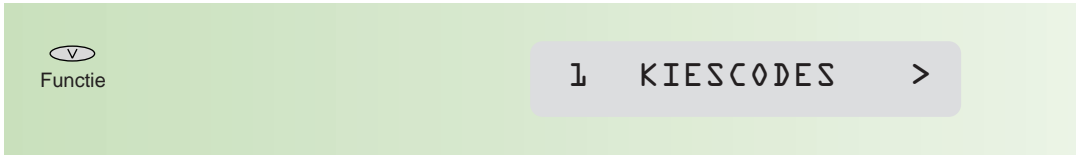
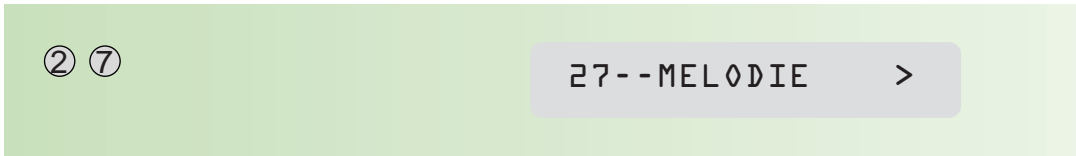
Voor het belsignaal kunt u kiezen uit verschillende melodieën. Ook de sterkte van het signaal is instelbaar.

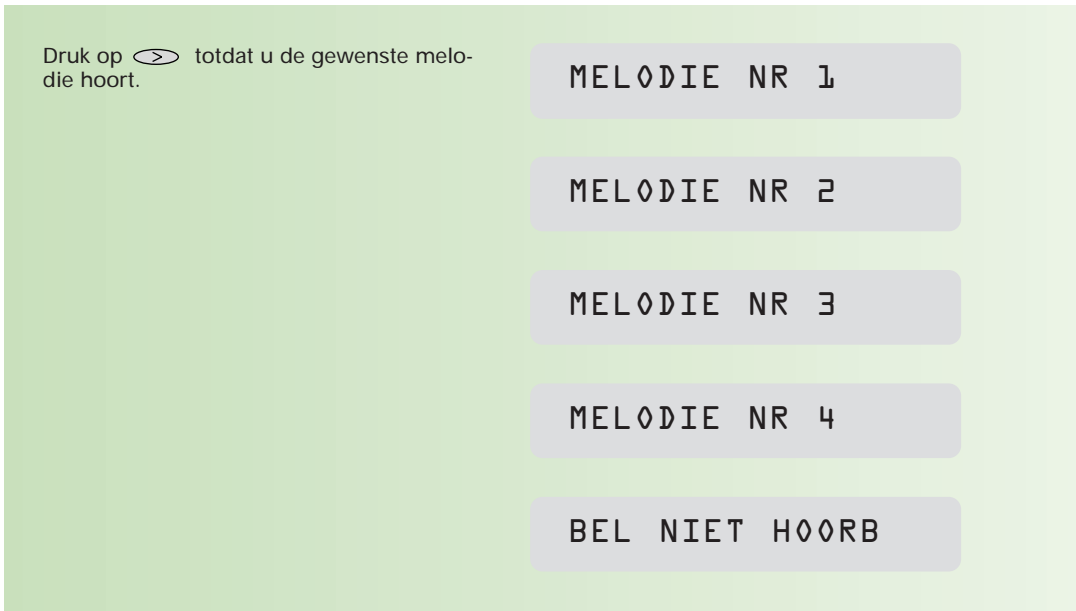
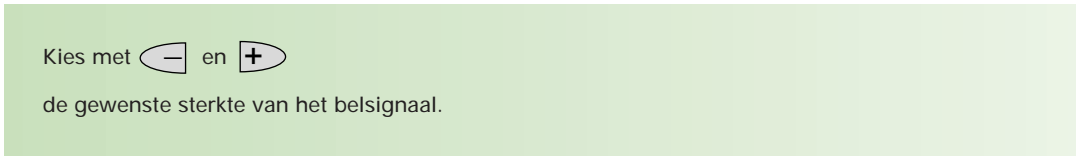
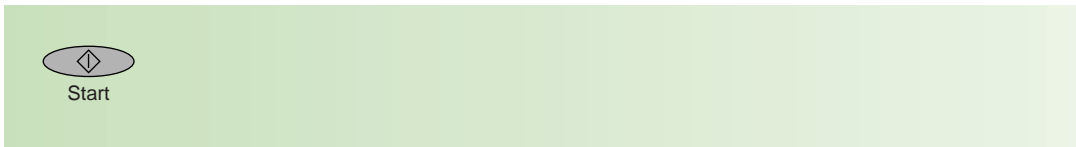
- 1
 
- 2
 
- 3
 
- 4
 
- 5
 
- 6
 

N.B. Bij de keuze BEL NIET HOORB hoort u geen signaal. Hebt u de ontvangstmode ingesteld op Tel (het pijltje erboven knippert), dan verschijnt bij een binnenkomende oproep in het display: INKOMENDE OPROEP.

5.7. Noodzakelijke instellingen

De Rio Bravo heeft een aantal basisfuncties die u eenmalig moet instellen. Het gaat daarbij om de datum en tijd, uw naam en uw fax/telefoonnummer. De ontvanger van een document kan hieraan zien dat het van u afkomstig is. Het fax/telefoonnummer dat u ingeeft, heeft geen invloed op de dienst NummerWeergave™ (zie hoofdstuk 3.2, pagina 43 en bijlage B, pagina 78). Wanneer zich een stroomonderbreking voordoet, zorgt een flashgeheugen ervoor dat de gegevens -met uitzondering van datum/tijd- worden vastgehouden.

Datum en tijd instellen

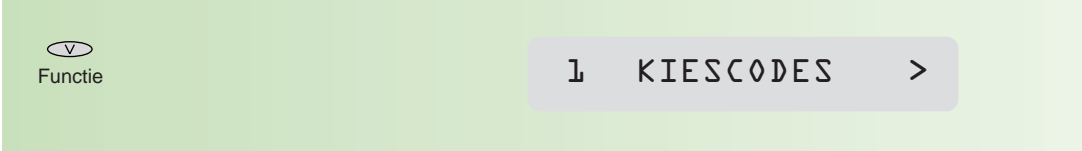
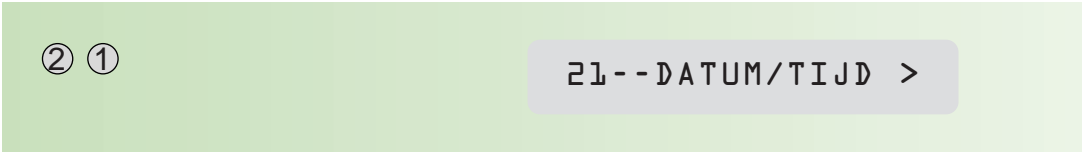
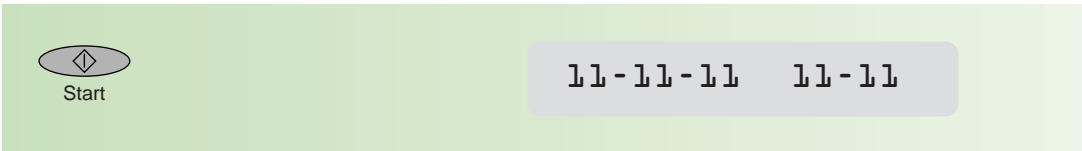
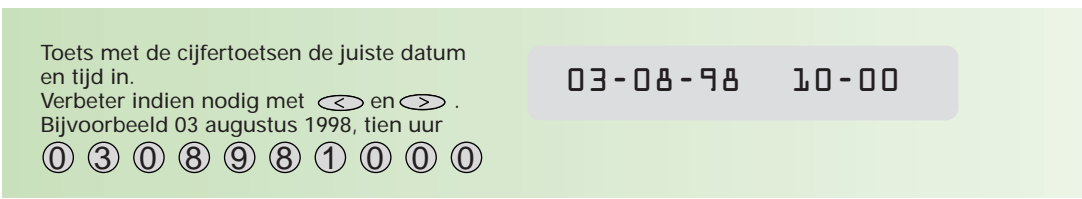
- 1
 
- 2
 
- 3
 
- 4
 

Toets met de cijfertoetsen de juiste datum en tijd in.
Verbeter indien nodig met < en > .
Bijvoorbeeld 03 augustus 1998, tien uur

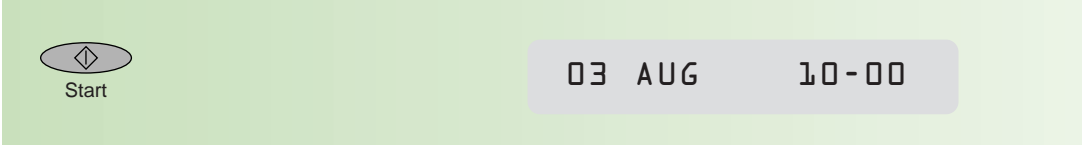
0 3 0 8 9 8 1 0 0 0
- 5
 

Telefoon/faxnummer instellen

Het telefoon/faxnummer dat u instelt is de internationale notatie van het nummer (ID) waarop de Rio Bravo is aangesloten. Het internationale telefoon/faxnummer bestaat uit elf cijfers, voorafgegaan door een +. Het is als volgt opgebouwd:

plusteken	(+)
landnummer	(31)
netnummer zònder 0	(b.v. 70)
abonneenummer	(b.v. 1234567)



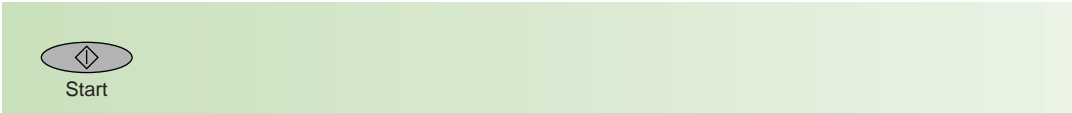



Dit nummer wordt tijdens elke communicatie aan de zendende of ontvangende fax meegegeeld, zodat het in het display en/of journaal kan worden afgedrukt. Tevens wordt het ID boven aan iedere pagina afgedrukt. Het ID kan uit maximaal twintig cijfers bestaan.

- 1
 
- 2
 
- 3
 
- 4

Toets met de cijfertoetsen het telefoonnummer in. Een +teken voor het telefoonnummer krijgt u door te drukken op:



Met  krijgt u een spatie in het telefoonnummer, bijvoorbeeld:

        ...

Met  wist u een verkeerd ingevoerd teken.

- 5
 

Naam instellen

Uw naam wordt bij de ontvanger boven aan iedere ontvangen pagina afgedrukt. Hierdoor kan de ontvanger zien van wie het faxbericht afkomstig is. De naam mag uit maximaal twintig tekens bestaan.

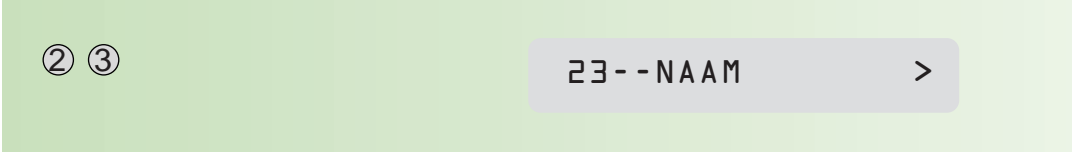
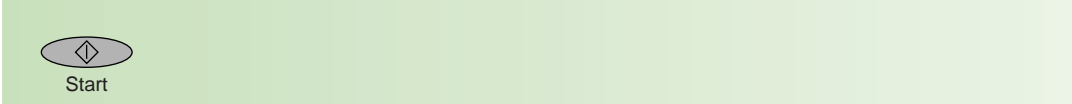
- 1
 
- 2
 
- 3
 

4

Voer met behulp van de naamtoetsen de naam in.

P B 0 IN

Met  wist u een verkeerd ingevoerd karakter.





Letters invoeren









Onder elke naamtoets schuilen enkele letters. Zo kunt u met behulp van naamtoets 2 de letters D, E, F en het cijfer 2 intoetsen. U kunt de letters na elkaar intoetsen. Als u twee opeenvolgende letters gebruikt die onder één naamtoets staan, bijvoorbeeld 'DE', dan moet u na het intoetsen van de letter 'D' eerst op  drukken voor u de 'E' kunt intoetsen.

Voor het invoeren van een spatie drukt u tweemaal op .

Met  wist u een foutief ingevoerd karakter.

Voorbeeld, invoeren van: KPN TELECOM

toets	JKL 4 	PQR 6 	 5 MNO		
aantal maal indrukken	(2x)	(1x)	(2x)	(1x)	(1x)
resultaat	K	P	N	(volgende positie)	(spatie)

toets	 7 STU	DEF 2 	JKL 4 	DEF 2 	 1 ABC	 5 MNO		 5 MNO
aantal maal indrukken	(2x)	(2x)	(3x)	(2x)	(3x)	(3x)	(1x)	(1x)
resultaat	T	E	L	E	C	O	(volgende positie)	M

5



Afdrukken overzicht instellingen

Om de gegevens die u hebt ingevoerd te controleren, kunt u een overzicht afdrukken.

Hierin staan alle instellingen van de Rio Bravo op een rijtje. U drukt dit overzicht als volgt af (zie ook pagina 74):

1

Functie

↓ KIESCODES >

2

54--INSTELLINGEN>

3

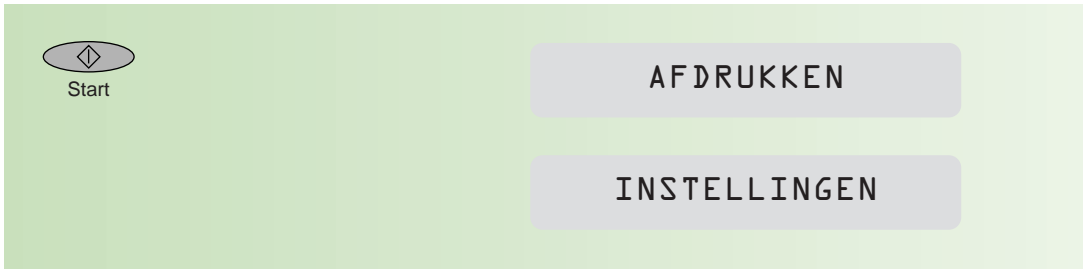

Bijlage A: Functies en instellingen

Een aantal standaardinstellingen van de Rio Bravo kunt u wijzigen. Hieronder staat een overzicht met de verschillende instellingen.

Toegang tot instellingen

1  Functie 1 KIESCODES >

2 Toets het tweecijferige nummer van de parameter in (zie overzicht hieronder), bijvoorbeeld: 26 26--BELSIGNALEN

3  Start 4

4 Kies met  de juiste instelling bij de parameter of toets met de cijfer-toetsen een waarde in, bijvoorbeeld: 3 3

5  Start 03 AUG 10--05

Overzicht functies en instellingen

Functie-nummer	Displaymelding	Omschrijving	Uitleg	Waarden	Zie pag
1	ALGEMEEN				
1	KIESCODES	Geprogrammeerde verkorte kiescodes	Voor het opslaan van faxnummers en namen onder een toetscombinatie (maximaal vijftig).		20
2	INSTELLINGEN				
21	DATUM/TIJD	Datum en tijd instellen	Tijd en datum instellen/wijzigen.		68
22	NUMMER	Uw telefoonnummer invoeren	De internationale notering van uw telefoon/faxnummer invoeren/wijzigen (elfcijferig).		68
23	NAAM	Uw naam	Uw (bedrijfs)naam invoeren/wijzigen.		69
24	SOORT CENTR	Geef aan of de Rio Bravo op het openbare net is aangesloten	Verander deze instelling alleen als de Rio Bravo is aangesloten op een bedrijfs- of huistelefooncentrale én de Rio Bravo niet reageert op belsignaal en/of kiestoon.	openbare net/ bedr comm centr	
25	KIESMETHODE	Toon/pulskiezen	Stel in of de Rio Bravo gebruikmaakt van het toon- of het pulskiessysteem.	toonkiezen/pulskiezen	
26	BELSIGNALEN	Aantal belsignalen	Geef aan na hoeveel belsignalen de Rio Bravo een oproep moet beantwoorden. Dit geldt alleen in de stand FAX.	2 t/m 9 (standaard: 4)	
27	MELODIE	Keuze belsignaal	Kies een van de vier verschillende belsignalen of geen belsignaal. Kiest u voor 'bel niet hoorbaar' dan bent u -in principe- onbereikbaar (u hoort tenslotte geen belsignaal). Bij een telefoonoproep knippert het driehoekje boven Tel.	melodienr. 1 t/m 4	67

Functie-nummer	Displaymelding	Omschrijving	Uitleg	Waarden	Zie pag
3 FAX					
31	ZENDEN	Uitgesteld zenden	Voer tijdstip en bestemming in wanneer een faxbericht verzonden moet worden.		25
32	AFROEP ONTV	Document (uitgesteld) afroepen bij anderen	Hiermee kan een faxbericht dat klaarligt op een ander faxapparaat, afgeroepen worden.	nummer invoeren eventueel tijdstip	29
33	AFROEP ZEND	Document door anderen bij u af laten roepen	Door deze functie in te stellen en een document klaar te zetten in de documentinvoer kan een ander het document bij u 'weghalen'.		31
34	ENKELV JOURN	Type zendjournaal	Hiermee bepaalt u of de Rio Bravo na elk verzonden bericht een zendjournaal afdruckt: INDIEN MISLUKT een zendjournaal afdrukken als verzending mislukt is. GEEN JOURNAAL nooit een zendjournaal afdrukken. WEL JOURNAAL na elke verzending een zendjournaal afdrukken.	indien mislukt/geen journaal/wel journaal	38
35	ONTV IN GEH	Faxberichten ontvangen in het geheugen	Bepaal of faxberichten standaard in het geheugen worden ontvangen, of direct worden afgedrukt.	ja/nee	
5 AFDrukKEN					
51	HELPFUNCTIE	Overzicht van de functies en instellingen	Een overzicht van alle beschikbare functies wordt afgedrukt.		8
52	JOURNALEN	Overzicht communicaties	Drukt een overzicht af waarop de zend/ontvangstresultaten staan weergegeven van de laatste dertig communicaties.		39
53	KIESCODES	Overzicht verkorte kiescodes	Drukt een overzicht (naam + fax/telefoonnummer) af van alle ingevoerde verkorte kiescodes.		24
54	INSTELLINGEN	Overzicht ingestelde waarden van functies	Een overzicht van alle beschikbare functies en instellingen wordt afgedrukt.		74
55	ENKELV JOURN	Eenmalig afdrukken van een zendjournaal	Hiermee wordt na het verzenden van een faxbericht, een zendjournaal afgedrukt, ondanks dat het afdrukken van zendjournalen (functie 28) uitstaat.		38
56	AFDRUKKAART	Teller afdrukkaart	De afdrukkaart houdt het aantal afdrukken bij dat met een afdrukrol is gemaakt. Zodra deze op 0% staat, moet u de afdrukrol en -kaart vervangen.		5
6 OPDRACHTEN					
61	UITVOEREN	Opricht(en) direct uit laten voeren	Om, bijvoorbeeld, een bericht dat klaarstaat voor uitgestelde verzending direct te verzenden.		37
62	WIJZIGEN	Opricht(en) wijzigen	Wijzig de bestemming of het tijdstip van verzenden van berichten die voor uitgestelde verzending klaarstaan.		35
63	WISSEN	Opricht wissen			35
64	BER AFDruk		Druk een bericht af dat in het geheugen staat opgeslagen.		36
65	OVERZ AFDruk	Een overzicht afdrukken met opdrachten	Indien er opdrachten voor uitgestelde verzending/afroepen zijn opgeslagen, is het afdrukken van een overzicht handig om te bepalen welke berichten u wilt wijzigen/wissen/ uitvoeren (zie functies 61 t/m 63).		34
8 ANDERE FUNCT					
81	WEKKER	Wekkerfunctie (de)activeren	De Rio Bravo heeft een wekkerfunctie, waarmee u op een door u ingesteld tijdstip het belsegnaal laat overgaan.	uit/aan (tijdstip invoeren)	48
84	NR.BUITENLYN	Automatisch buitenlijn kiezen	Hiermee stelt u in dat de Rio Bravo een buitenlijn kiest als het door u ingetoetste nummer langer is dan het door u ingegeven aantal cijfers.	nee/ja (nummerlengte standaard: 6)	64
87	DECT CODE	Beveiligingscode DECT-handset	Om te voorkomen dat anderen gebruikmaken van de handset, kunt u deze beveiligen met een viercijferige toegangscode.	uit/aan (code invoeren standaard: 0000)	
88	HANDSET AANM.		Aanmelden nieuwe handset.		
89	HANDSET AFM.		Afmelden nieuwe handset.		
9 PARAMETERS					
901	ZENDEN KOPR	Instellen of bij de ontvanger een kopregel wordt afgedrukt	In de kopregel worden de volgende gegevens opgenomen: - datum - tijd - uw telefoon/faxnummer (functie 22) - uw naam (functie 23) - paginanummer	ja/nee	
902 905	ZENDSNELHEID ONTV SNELH		Deze instellingen dient u niet te wijzigen. Neem, indien er problemen met de communicatie optreden, contact op met KPN Telecom! (Gratis telefoonnummer: 0800-0407.)		
903	ECHO BEV	Echobeveiliging	Bij sommige telefoonverbindingen (satellietverbinding) kan een echo voorkomen. Dit stoort de faxverzending/ontvangst. Hebt u te maken met een slechte verbinding, zet echobeveiliging dan op: ja	nee/ja	

904	AFDRUK KOPR	Bepaal welke kopregel op ontvangen faxberichten wordt afgedrukt	JA kopregel gemaakt door de Rio Bravo wordt op de ontvangen pagina's afgedrukt. NEE kopregel die door de zender wordt verzonden wordt op de ontvangen pagina's afgedrukt.	ja/nee
906	VERKLEINEN	Stel in of de Rio Bravo zelf bepaalt of ontvangen faxberichten verkleind dienen te worden en hoever, of dat de Rio Bravo een door u in te stellen percentage verkleint.	Bij de instelling automatisch, zal de Rio Bravo zelf bepalen of en hoe ver een bericht verkleind moet worden. Als u kiest voor vaste verkleining, dient u bij functie 907 in te geven hoever elk te groot faxbericht verkleind wordt.	automatisch/ vaste verklein
907	VERKL FACTOR	Bepaal zelf de verkleiningsfactor voor binnenkomende berichten die groter zijn dan A4-formaat		92 - 100%
908	AANTAL PAG	Geeft het aantal afgedrukte pagina's weer sinds installatie van de Rio Bravo	Het totaal van ontvangen faxberichten, kopieën en afgedrukte overzichten. U kunt deze functie niet wijzigen.	
909	FLASH TIJD		<i>Deze instelling kunt u niet wijzigen.</i>	
910	AFDRUK SORT.	Afdrukvolgorde	Bepaal de volgorde waarin de in het geheugen ontvangen faxberichten worden afgedrukt (start afdrucken ja of nee bij de eerste pagina).	ja/nee

Afdrukken overzicht instellingen

De Rio Bravo kan een overzicht afdrukken van de gemaakte gebruikersinstellingen met hun waarde.

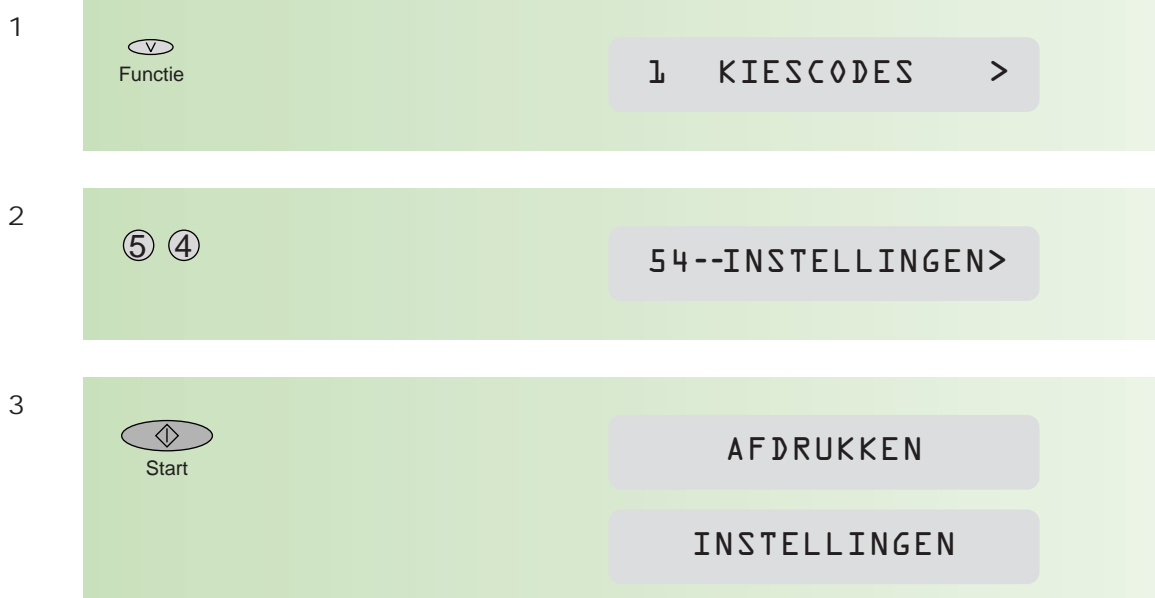

**** OVERZICHT INSTELLINGEN ****

Naam: P BOIN

Nr.: +31 35 1234567

Datum: 03-08-98 12-26

INSTELLINGEN

22	NUMMER	+31 35 123 45 67
23	NAAM	P BOIN
24	SOORT CENTR	Openbare net
25	KIESMETHODE	Toonkiezen
26	BELSIGNALEN	4
27	MELODIE	MELODIE NR 1

FAX

34	ENKELV JOURN	INDIEN MISLUKT
35	ONTV IN GEH	JA

AFDRUKKEN

56	AFDRUKKAART	63%
----	-------------	-----









ANDERE FUNCT

81	WEKKER	UIT
84	NR.BUITENLIJN	NEE

Voor een verklaring van de instellingen, zie pagina 72.

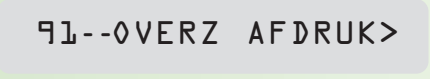
Afdrukken overzicht parameters

De instellingen van functiegroep 9 (parameters) worden niet in het overzicht afgedrukt. Als u hier een afdruk van wilt hebben, kunt u deze op de volgende wijze verkrijgen.

- 1  Functie 
- 2  
- 3  Start 
- 4  Start 

**** OVERZICHT INSTELLINGEN ****

Naam: P BOIN

Nr.: +31 35 1234567

Datum: 03-08-98 12-26

PARAMETERS

901	ZENDEN KOPR	JA
902	ZENDSNELHEID	9600 BPS
903	ECHO BEV	NEE
904	AFDRUK KOPR	NEE
905	ONTV SNELH	9600 BPS
906	VERKLEINEN	AUTOMATISCH
907	VERKL FACTOR	92
908	AANTAL PAG	67
909	FLASH TIJD	KORT
910	AFDRUK SORT	JA

1	SOS1	00110000
2	SOS2	10011000
3	SOS3	00001010
4	SOS4	00100001
5	SOS5	01100000
6	SOS6	00000000
7	SOS7	10101101
8	SOS8	00110111
9	SOS9	00011010
10	SOS10	00101000
11	SOS10	00110000

Voor een verklaring van de parameters, zie pagina 73.

De tweede tabel (SOS) zijn service-instellingen die u niet zelf kunt wijzigen.

Bijlage B: De combinatie faxapparaat/ diensten KPN Telecom

Sterdienst Direct Doorschakelen *21

* 21 kunt u in combinatie met een fax gebruiken. Met *21 kunt u uw telefoon/fax doorschakelen naar elk telefoon/faxnummer (behalve naar 0800/0900/0906/0909-nummers), waar ook in Nederland. Staat er op de betreffende bestemming een faxapparaat, dan komt het faxbericht binnen op het telefoon/faxnummer waarnaar u hebt doorgeschakeld.

Inschakelen Sterdienst doorschakelen:

21 "telefoonnummer" #

Uitschakelen Sterdienst doorschakelen: #21#

WisselGesprek®

Het is niet aan te raden een wisselgesprekabonnement te nemen op de lijn waarop ook een faxapparaat is aangesloten. Een faxbericht dat u binnenkrijgt kan worden verstoord door het wisselgespreksignaal wanneer iemand anders u tegelijkertijd probeert te bellen. De functie kan eventueel worden gebruikt als u bij het uitgaande faxverkeer de functie wisselgesprek blokkeert. Bij inkomend verkeer is dit niet mogelijk.

Inschakelen blokkering Wisselgesprek (eenmalig per oproep):

#43*

VoiceMail®

VoiceMail is een 'antwoordapparaat' in het telefoonnet van KPN Telecom, dat u eenvoudig via de telefoon bedient. Als u VoiceMail hebt aangezet, kan een beller een bericht inspreken. VoiceMail kan maar liefst twintig berichten opslaan van elk twee minuten. Ideaal als u geen telefoontje wilt missen.

VoiceMail is niet te gebruiken in combinatie met een faxapparaat op dezelfde telefoonlijn!

NummerWeergave™

Met NummerWeergave kunt u zien door wie u wordt gebeld voordat u de telefoon hebt opgenomen. Het telefoonnummer van de beller verschijnt in het display van uw telefoon of uw NummerMelder, zodat u zelf kunt bepalen of u het gesprek wilt aannemen. Als u zelf iemand belt die gebruikmaakt van NummerWeergave, verschijnt uw telefoonnummer ook in het display van uw gesprekspartner voordat deze de hoorn heeft opgenomen. Als u niet wilt dat uw telefoonnummer voorafgaand aan het gesprek in het display van uw gesprekspartner verschijnt, kunt u NummerWeergave blokkeren.

Inschakelen blokkering NummerWeergave: *31* (dit is eenmalig per oproep).

TeleBericht®

Met Telebericht kunt u een bericht inspreken dat wordt verstuurd naar een of meer bestemmingen. Een inkomend Telebericht werkt hetzelfde als een inkomend telefoongesprek.

TeleGeheugen®

Telegeheugen zorgt ervoor dat u wordt teruggebeld op de datum en tijd die u hebt ingetoetst, met de door u ingesproken boodschap. Telegeheugen werkt hetzelfde als een inkomend telefoongesprek.

TeleWekker®

Telewekker zorgt ervoor dat u wordt teruggebeld op de door u ingestelde datum en tijd. Telewekker werkt hetzelfde als een inkomend telefoongesprek.

FaxMail®

Met Faxmail kunt u waar en wanneer u maar wilt faxberichten ontvangen. Vooropgesteld dat er faxapparatuur (of PC met faxmodem en -software) aanwezig is en u een **gratis** abonnement hebt op Faxmail.

Faxmail kunt u op twee manieren gebruiken:

- 1) geef uw relaties het speciale 0842-faxnummer; alle inkomende faxberichten worden ontvangen in uw privé faxmailbox.
Als u maar één telefoonlijn hebt waar zowel uw telefoon- als uw faxoproepen binnenkomen, blijft uw telefoon vrij voor het voeren van telefoongesprekken.
- 2) U schakelt met behulp van *21 uw faxnummer door naar uw faxmailbox.
Op het moment dat het u uitkomt, drukt u uw faxberichten af, waar ter wereld(!) u ook bent!

Faxmail is veilig: door de pincodebeveiliging kan alleen degene die over de pincode beschikt, de faxberichten lezen.

Faxberichten blijven drie weken opgeslagen in uw Faxmailbox!

FaxCare®

Als u regelmatig één faxbericht naar een groot aantal ontvangers verstuurt, kan een abonnement op Faxcare u veel tijd en geld besparen. Faxcare werkt als volgt: u stuurt een of meer verzendlijsten met de namen van de geadresseerden en hun faxnummers naar Faxcare. Als u vervolgens een bericht wilt versturen naar een bepaalde groep geadresseerden, verstuurt u uw faxbericht naar Faxcare. U geeft op uw faxapparaat de code in van de betreffende verzendlijst; letterlijk met één druk op de knop- en Faxcare verzendt uw bericht aan alle ontvangers van de lijst.

- U hebt er geen omkijken meer naar; Faxcare verzendt snel en goed.
- Uw faxapparaat blijft bereikbaar voor inkomende berichten.
- Via Faxcare verzendt u berichten op een tijd die u het beste uitkomt.
- Moeilijk bereikbare bestemmingen; Faxcare garandeert de aankomst van het bericht.
- Naar bestemmingen buiten Europa faxt u tegen lagere tarieven.

Belangrijk

Hebt u een faxapparaat op dezelfde lijn aangesloten als uw telefoontoestel?

Deze combinatie kan van invloed zijn op de werking van:

- wisselgesprek
- telebericht
- telegeheugen
- telewekker

De tekst die door telebericht, telegeheugen en telewekker wordt uitgezonden, start direct nadat de inkomende oproep is beantwoord. Indien uw faxapparaat de oproep aanneemt, kan een deel van de informatie verloren gaan omdat het faxapparaat op hetzelfde moment een meldtekst afspeelt of de selectie tussen telefoongesprek en faxbericht uitvoert.

Wilt u van deze diensten gebruikmaken, zorg er dan voor dat u een extra telefoontoestel hebt aangesloten op de Rio Bravo. Stel de ontvangststand in op handmatig.

N.B. Wilt u meer informatie over de beschreven diensten? Bel dan een van de gratis telefoonnummers: 0800-0402 (particulieren) of 0800-0403 (zakelijk).

Bijlage C: Technische gegevens

Algemeen:

Samenwerking :	groep 3 faxapparatuur
NummerWeergave:	NummerWeergave wordt ondersteund door de Rio Bravo
DECT optie:	te combineren met DECT-basisstation voor Rio Bravo/Telefax 338

Zenden:

Resolutie:	standaard en fijn
Fotomode:	16 grijsgradaties
Afroepen (polling):	ja
Automatische documenteninvoer:	15 pagina's
Max. pagina afmeting:	218 x 500 mm
Dikte pagina:	min 60gr/m ² , max 120gr/m ²
Zendsnelheid:	14 seconden per pagina (standaard ITU-T testkaart nr 1 , 9600 bps, standaardresolutie. Het tot stand komen en afbreken van de verbinding is niet meegerekend).
Meervoudig zenden:	ja, max. 6 bestemmingen
Uitgesteld zenden:	ja, max. 6 bestemmingen

Ontvangen:

Resolutie:	standaard en fijn
Afroepen (polling):	ja
Afdrukmethode:	thermal transfer met behulp van een afdrukrol met inktfilm (door middel van van verwarming wordt de inkt op het papier gedrukt).
Afdrukpapier:	A4 formaat, 80gr/m ² te leveren in twee soorten nl: - speciaal afdrukpapier (bijgeleverd bij het faxapparaat en te bestellen bij KPN Telecom). - gewoon kopieerpapier (kwaliteit van de afdrukken wordt minder mooi).
Capaciteit afdrukpapier:	30 pagina's van 80gr/m ²
Afdrukrol incl. afdrukkaart:	45 pagina's A4 (standaard meegeleverd), 230 pagina's (bij KPN Telecom te bestellen via de gratis nummers 0800-0402 [telefoon] of 0800-0462 [fax]).

Documentgeheugen:

Geheugencapaciteit:	10 pagina's (standaard ITU-T testkaart nr 1)
Beveiliging:	geheugen is beveiligd tegen netspannings onderbreking voor onbepaalde tijd zonder batterij d.m.v. een FLASH EE-PROM.

Kiezen:

Verkorte kiescodes:	50 (de eerste 10 geprogrammeerde bestemmingen zijn gelijk aan de naamtoetsen).
Naamtoetsen:	10 (geprogrammeerde bestemmingen zijn gelijk aan de eerste 10 verkorte kiescodes).
Beveiliging kiescodes:	kiescodes zijn beveiligd tegen netspannings onderbreking voor onbepaalde tijd zonder batterij d.m.v. een FLASH EE-PROM.
Doorverbinden:	flashprincipe: Als de Rio Bravo is aangesloten op een bedrijfstelefooncentrale (PABX), kan een geprek worden doorverbonden door het drukken op de Flashtoets, gevolgd door het gewenste telefoonnummer. De flashtijd is 100 ms. Deze waarde moet overeenkomen met de flashtijd van de PABX. Raadpleeg indien nodig de leverancier van de PABX. <i>Aard-principe: is met de Rio Bravo niet mogelijk.</i>
Kiesmethode:	IDK (puls) en TDK (tonen)

Overige:

Soort faxapparaat:	thermal transfer
Toelatingsnummer:	NL 98211138
Aansluitfactor:	1 (zie hoofdstuk 5.2., pagina 61)
Opgenomen vermogen:	stand-by: 5 Watt; zenden: 17 Watt; ontvangen: 20,5 Watt; kopiëren: 23 Watt
Afmetingen:	267x234x95 mm (bx dxh)
Gewicht:	2,7 Kg

Faxtestkaarten

Voor het testen van faxapparatuur zijn een aantal testkaarten ontwikkeld. De standaardtestkaart 1 (Slerexebrief) van de ITU-T (internationaal orgaan voor standaardisaties) wordt internationaal door alle leveranciers gebruikt om zendtijden, afdruktijden, scantijden, documentgeheugen en afdrucapaciteit van verbruikersmaterialen te bepalen. Hieronder is een verkleinde afdruk van deze testkaart opgenomen. Het werkelijke formaat is A4.

THE SLEREXE COMPANY LIMITED

SAPORS LANE · BOOLE · DORSET · BH 25 8 ER

TELEPHONE BOOLE (94513) 51617 · TELEX 123456

Our Ref. 350/ PJC/EAC

4th April, 1984

**Dr. P.N. Cundall,
Mining Surveys Ltd.,
Holroyd Road,
Reading,
Berks.**

Dear Pete,

Permit me to introduce you to the facility of facsimile transmission.

In facsimile a photocell is caused to perform a raster scan over the subject copy. The variations of print density on the document cause the photocell to generate an analogous electrical video signal. This signal is used to modulate a carrier, which is transmitted to a remote destination over a radio or cable communications link.

At the remote terminal, demodulation reconstructs the video signal, which is used to modulate the density of print produced by a printing device. This device is scanning in a raster scan synchronised with that at the transmitting terminal. As a result, a facsimile copy of the subject document is produced.

Probably you have uses for this facility in your organisation.

Yours sincerely,



**P. J. CROSS
Group Leader - Facsimile Researche**

Bijlage D: Toepassingsgebieden/Garantie

In deze bijlage wordt aangegeven waar u bij het gebruik van de Rio Bravo op moet letten.

Algemeen

De Rio Bravo is zodanig ontworpen dat deze optimaal functioneert in combinatie met andere (fax)apparatuur van KPN Telecom. Echter KPN Telecom kan niet garanderen dat de Rio Bravo optimaal functioneert met niet-KPN Telecom (fax)apparatuur.

Werkomgeving

Zet de Rio Bravo op een vrije plaats, houd rondom een ruimte van minimaal 10 centimeter vrij en bouw hem niet in. Houdt u zich verder aan de volgende regels:

- 1) het faxapparaat dient op een stevige, vlakke en schone ondergrond te staan.
- 2) plaats het faxapparaat niet in een extreem warme of vochtige ruimte of in de buurt van verwarming of airconditioning
- 3) vermijd blootstelling aan direct zonlicht.

Netspanning

De Rio Bravo uitsluitend met de meegeleverde netspannings-adapter op het elektriciteitsnet aansluiten.

Afdrukpapier

Voor een optimale afdrukkwaliteit en de minste kans op storingen, adviseren wij u het afdrukpapier van KPN Telecom te gebruiken.

Verbruiksmateriaal

Voor een optimale werking van de Rio Bravo en de minste kans op storingen, adviseren wij u om uitsluitend verbruiksmateriaal bij KPN Telecom aan te schaffen.

Gebruik

De Rio Bravo is ontworpen als consumentenfax. Gebruik de Rio Bravo uitsluitend waar deze voor is bestemd. Let hierbij met name op het maximumaantal berichten dat u per dag verstuurt, ontvangt of kopieert. Voor de Rio Bravo is dit vastgesteld op:

20 pagina's zenden per dag

15 pagina's ontvangen/kopiëren per dag

Indien er structureel per dag meer pagina's worden verzonden, ontvangen of gekopieerd dan hierboven is aangegeven, zal de kans op storingen toenemen.

Garantie

Garantievoorwaarden staan op het garantiebewijs dat u bij aankoop hebt ontvangen. Op de Rio Bravo zijn de 'Algemene Voorwaarden van KPN Telecom voor Verkoop' van toepassing. Deze voorwaarden zijn gratis verkrijgbaar bij Primafoon en Business Center.

Bijlage E. Trefwoordenlijst

A			
aanschaffen			
aansluitmateriaal	58	
opties	58	
verbruiksartikelen	58	
aansluiten Rio Bravo	60	
aansluitmateriaal aanschaffen	58	
afdrukkaart	5	
afdrukken			
berichtenlijst	34	
ontvangen faxberichten	16	
overzicht instellingen	74	
overzicht parameters	76	
afdrukpapier			
plaatsen	52	
vastgelopen	54	
verwijderen	53	
afdrukrol + afdrukkaart vervangen	...	50	
afroepen			
document bij anderen	29	
document bij u	30	
document uitgesteld	29	
afroepstand opheffen	33	
antwoordapparaat combinatie			
met Rio Bravo	63	
automatisch buitenlijn kiezen	64	
B			
begintijdstip bericht in			
geheugen wijzigen	35	
belsignaal	67	
bericht(en)			
naar verschillende bestemmingen	..	14	
afdrukken (geheugen)	36	
wissen (geheugen)	35	
berichtenlijst afdrukken	34	
bestemming(en)			
bericht in geheugen wijzigen	35	
bericht naar verschillende	14	
C			
centrale; combinatie met Rio Bravo	...	64	
cijfers invoeren	20	
controlefunctie aantal pagina's	27	
D			
datum en tijd instellen	68	
DECT-optie	58	
diensten KPN Telecom	78	
document			
af laten roepen	30	
afroepen	29	
afroepstand opheffen	33	
invoeren	8	
uitgesteld afroepen	29	
verzenden/kopiëren	8	
E			
enkelvoudig journaal	38	
F			
fax-telefoonstand	17	
faxberichten verzenden	10	
faxstand	18	
faxtestkaarten	81	
fout/informatiecodes overzicht	57	
foutindicatie	54	
functies en instellingen overzicht	72	
G			
garantie	82	
geheugen			
berichten afdrukken	36	
berichten wissen	35	
berichtenlijst afdrukken	34	
bestemming/begintijdstip wijzigen	..	35	
ontvangst in	16	
opdracht direct uitvoeren	37	
vol	16	
groot journaal	39	
H			
handig om te weten	4	
handmatig kiezen	10	
helpfunctie	8	
I			
indeling	4	
informatie/foutcodes overzicht	57	
inhoud van de doos	5	
instellen			
datum/tijd	68	
naam	69	
telefoon/faxnummer	68	
instellingen			
noodzakelijke	68	

overzicht afdrukken	74	R	resolutie	9
K		Rio Bravo		
kiescodelijst afdrukken	24	combinatie met antwoordapparaat	63	
kiesherhaling	42	combinatie met centrale	64	
kiezen		combinatie met telefoontoestellen	61	
telefoon	42	DECT-optie	58	
handmatig	10	T		
met behulp van nummerzoeken	13	technische gegevens	80	
met hoorn op de haak	42	telefoon		
kopiëren	19	faxbericht verzenden/ontvangen		
L		tijdens gesprek	46	
letters invoeren	20; 70	kiesherhaling	42	
luidsprekervolume	66	kiezen	42	
M		kiezen met hoorn op de haak	42	
makkelijk te bedienen	6	kiezen met verkorte kiescodes	46	
melden van storingen	57	telefoon/faxnummer instellen	68	
N		telefoongesprek na verzenden/ ontvangen faxbericht	15	
naam instellen	69	telefoonstand	17	
naamtoets gebruiken	12	telefoontoestellen combinatie		
noodzakelijke instellingen	68	met Rio Bravo	61	
nummerherhaling	9	tijd en datum instellen	68	
nummerweergave	43	toepassingsgebieden	82	
opgeslagen nummer wissen	44	U		
opgeslagen nummers bekijken	43	uitgesteld verzenden		
opgeslagen nummers terugbellen	43	naar één bestemming	25	
tijdelijk blokkeren	44	naar meer bestemmingen	26	
nummerzoeken	13	V		
O		vastgelopen afdrudpapier	54	
ontvangst in geheugen	16	verbruiksartikelen aanschaffen	58	
ontvangstmogelijkheden	17	verkorte kiescode(s)		
opdracht direct uitvoeren (geheugen)	37	gebruiken	12	
opdrachtenlijst	34	invoeren	21	
opheffen verzending	10	wijzigen	22	
overzicht		wissen	23	
extra verzendmogelijkheden	40	verzenden faxberichten	10	
functies en instellingen	72	verzending opheffen	10	
informatie/foutcodes	57	verzendmogelijkheden overzicht	40	
P		volume luidspreker	66	
parameters overzicht afdrukken	76	W		
problemen oplossen	54	wekker		
pulskiezen tijdelijk overschakelen		inschakelen	48	
naar toonkiezen	47	uitschakelen	49	



Telefoonlijst

Hieronder kunt u veelgebruikte fax/telefoonnummers invullen.

Vul het faxnummer (☎), telefoonnummer (📞) en/of mobiele nummer (06-) in.

1	naam: _____	☎ _____
	adres: _____	📞 _____
	pc/woonplaats: _____	06- _____
	_____	_____
	_____	_____
2	naam: _____	☎ _____
	adres: _____	📞 _____
	pc/woonplaats: _____	06- _____
	_____	_____
	_____	_____
3	naam: _____	☎ _____
	adres: _____	📞 _____
	pc/woonplaats: _____	06- _____
	_____	_____
	_____	_____
4	naam: _____	☎ _____
	adres: _____	📞 _____
	pc/woonplaats: _____	06- _____
	_____	_____
	_____	_____
5	naam: _____	☎ _____
	adres: _____	📞 _____
	pc/woonplaats: _____	06- _____
	_____	_____
	_____	_____
6	naam: _____	☎ _____
	adres: _____	📞 _____
	pc/woonplaats: _____	06- _____
	_____	_____
	_____	_____
7	naam: _____	☎ _____
	adres: _____	📞 _____
	pc/woonplaats: _____	06- _____
	_____	_____
	_____	_____
8	naam: _____	☎ _____
	adres: _____	📞 _____
	pc/woonplaats: _____	06- _____
	_____	_____
	_____	_____
9	naam: _____	☎ _____
	adres: _____	📞 _____
	pc/woonplaats: _____	06- _____
	_____	_____

